

# Savit

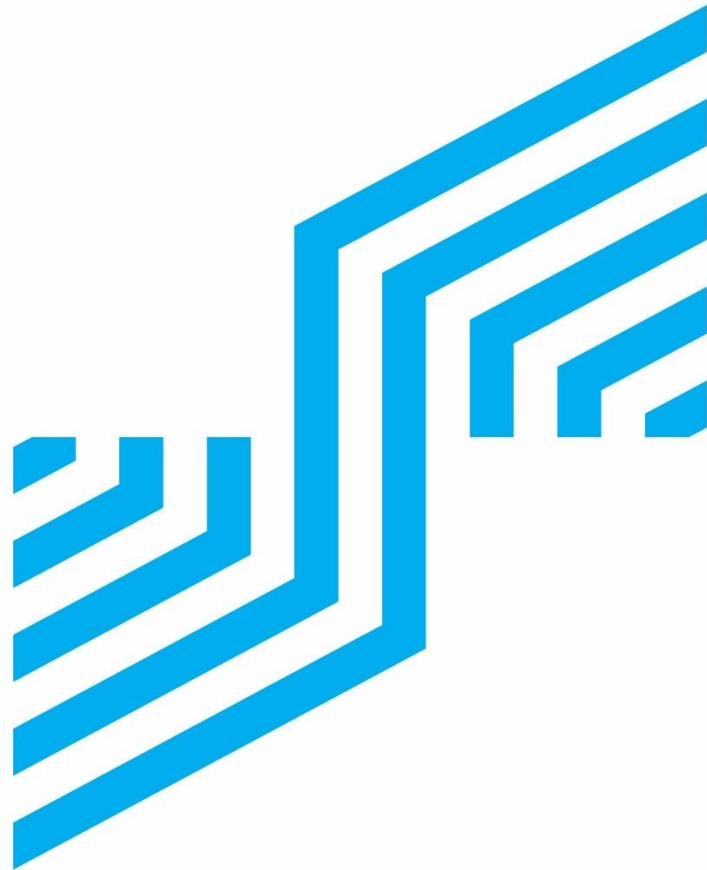

# Modelismo

[www.SavitModelismo.com.br](http://www.SavitModelismo.com.br)

# CATÁLOGO 2024

Abril

# De Hobby a Negócio



Sou o *Marcelo Savioli Cavalcanti*. Fundador da ***Savit Modelismo***.

E minha esposa, *Iara Ferreira Gomes*. Sempre apoiando minhas empreitadas !

Pratico o hobby de plastimodelismo desde 1995, mas somente após muitos anos pensando nas montagens, comecei a aprimorar inúmeras técnicas, melhorando assim a qualidade de meus modelos.

Políticas de comércio exterior em nosso país não são tão favoráveis para vários hobbies, e com o plastimodelismo isto não seria diferente. Vejo inúmeros fabricantes nacionais com produtos alternativos e fenomenais, de magnífica excelência. Uma forma de suprir as necessidades de nós brasileiros loucos por miniaturas.

Foi com este espírito que pensei em fazer de meu hobby um negócio. Por que não criar acessórios com a mesma qualidade dos importados, mas com preços justos e acessíveis?

Em Junho de 2018, com a ideia amadurecida, surgiu o 1º protótipo de nossos produtos: a ***Base de Pintura para Carro e Militar***.

E desde então, a ***Savit Modelismo*** procura sempre agregar valor a este mercado e hobby tão carentes de produtos, sempre desenvolvendo acessórios artesanais com alta excelência para você, apaixonado pelo mundo das miniaturas!

Um forte abraço da equipe ***Savit Modelismo***!

*Marcelo Savioli Cavalcanti*

*Iara Ferreira Gomes*

## ***SOBRE NOSSOS PRODUTOS***

---

A linha de produtos da ***Savit Modelismo*** tem como elemento principal o ***MDF***.

Do inglês **Medium Density Fiberboard**, **MDF** é uma placa de **Fibra de Média Densidade** proveniente de madeira de reflorestamento (geralmente pinus ou eucalipto), sintetizado com resinas.

O **MDF** popularizou-se no Brasil na década de 90, sendo muito conhecido por sua utilidade variada como em trabalhos manuais, marcenarias, artesanatos, construção civil etc.

Possibilita um excelente acabamento, aceitando vernizes, revestimentos, pinturas e muito mais, substituindo com perfeição em inúmeras situações a madeira, contribuindo assim com a preservação do meio ambiente.

Desta forma, a ***Savit Modelismo*** desenvolve seus produtos em **MDF** exatamente pelas características deste material, que alinhado ao corte a laser, traz precisão, finíssimo acabamento, robustez e notória excelência.

## **FINANCEIRO E LOGÍSTICA**

---

*Pagamentos:*

- PIX / DOC / TED
- Transferência Mercado Pago
- Transferência bancária internacional
- Dinheiro (BRL)
- Cartão de crédito (até 12x)
- Cartão de débito

*Serviços de Logística:*

- Melhor Envio
- Kangu

**IMPORTANTE: ENVIOS INTERNACIONAIS PODEM SER ACRESCIDOS DE TAXAS PELA ALFÂNDEGA E/OU CORREIO DO PAÍS DE DESTINO (PAGO PELO CLIENTE).**



## ***GARANTIA E POLÍTICA DE TROCA***

---

Os produtos da ***Savit Modelismo*** possuem garantia legal, a contar da data de recebimento. Danos causados por mal uso não estão cobertos pela garantia.

Avárias e quaisquer outras ocorrências com as transportadoras serão tratadas junto ao terceiro *Melhor Envio / Kangu*, dentro do prazo de seus processos internos acordados com cada transportadora.

Trocas ou devoluções em caso de arrependimento podem ser efetuadas desde que o produto adquirido esteja nas mesmas condições de envio pela ***Savit Modelismo***.

## **CONTATOS**

---

### **WhatsApp / Telegram (Canal de Vendas)**

[+55 11 9 9957.6162](https://wa.me/5511999576162)

Melhor forma de contato, com mais agilidade e em tempo real.

### **Web Site**

[www.SavitModelismo.com.br](http://www.SavitModelismo.com.br)

Web Site institucional.

### **E-Mail**

[SavitModelismo@uol.com.br](mailto:SavitModelismo@uol.com.br)

### **Facebook**

[www.Facebook.com/SavitModelismo](https://www.Facebook.com/SavitModelismo)

### **Instagram**

[www.Instagram.com/SavitModelismo](https://www.Instagram.com/SavitModelismo)

Fotos diversas do cotidiano, bem como ambiente real de clientes, demonstrando o uso prático dos produtos.

### **YouTube**

[www.YouTube.com/SavitModelismo](https://www.YouTube.com/SavitModelismo)

Vídeos demonstrativos dos produtos, além de dicas e técnicas do hobby plastimodelismo.

# Base para Pintura de Carro e Militar

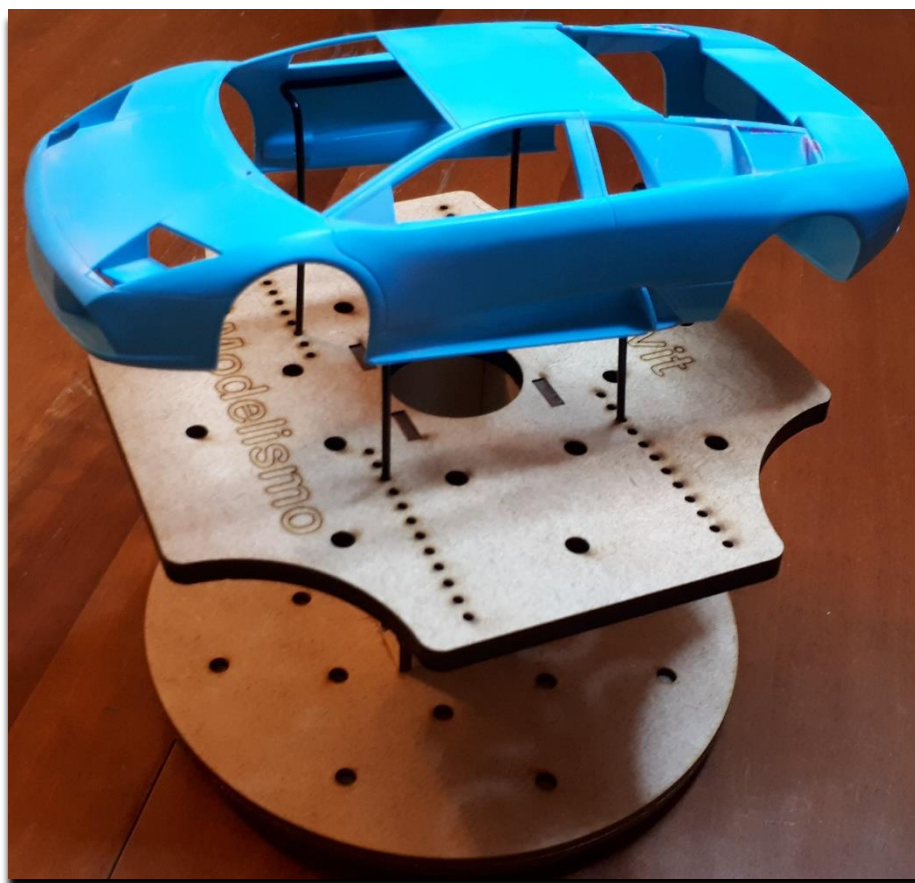

## **Descrição:**

- Indicada para modelos de carros, militar e outros.
- Adapta-se à inúmeras escalas.
- Função giratória manual para melhor posicionamento do modelo, deixando as mãos sempre livres.
- Hastes de metal super-resistentes. Não amassam e não dobram com o seu manuseio.

## **Informações Técnicas:**

Diâmetro: 16,5cm

Altura (sem haste): 10cm

Haste altura: 10cm

Regulagem da haste largura mín/máx: ~4cm / ~15cm

Furos: 16x 5mm / 1x 34mm

Peso: 310g

# Base para Pintura de Aviação e Naval



## **Descrição:**

- Indicada para modelos de aviação, naval e afins.
- Função giratória manual para melhor posicionamento do modelo, deixando as mãos sempre livres.
- Possibilita diversas regulagens, adaptando-se à inúmeras escalas de modelos.
- Regulagens com porcas tipo borboleta, dispensando o uso de ferramentas auxiliares para os devidos ajustes.
- Adapta-se à várias escalas. Em geral até 1/48. Cheque o tamanho real de seu modelo (centímetros).

## **Informações Técnicas:**

Tamanho: 16cm X 16cm

Altura mín/máx: ~8cm-12cm

Abertura dos suportes: ~18cm

Peso: 195g

# Base para Pintura de Aviação-Naval 4G



## Descrição:

- Indicada para modelos grandes de aviação, naval e afins.
- Função giratória manual para melhor posicionamento do modelo, deixando as mãos sempre livres.
- Possibilita diversas regulagens, adaptando-se à inúmeras escalas de modelos.
- Regulagens com porcas tipo borboleta, dispensando o uso de ferramentas auxiliares para os devidos ajustes.
- 4 (quatro) pontos de apoio.
- Adapta-se à várias escalas grandes. Em geral acima de 1/48. Cheque o tamanho real de seu modelo (centímetros).

## Informações Técnicas:

Tamanho: 27cm X 27cm

Altura mín/máx: ~8cm-13cm

Abertura dos suportes: ~28cm

Peso: 350g



# Base para Montagem-Pintura de Motos

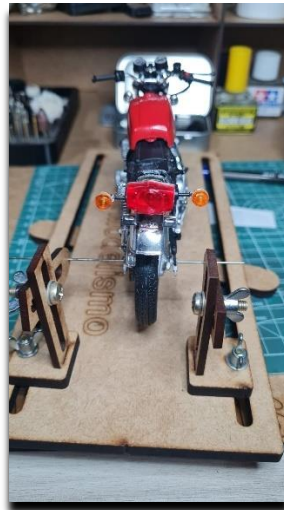

## Descrição:

- Indicada para modelos de motos.
- Função giratória manual para melhor posicionamento do modelo, deixando as mãos sempre livres.
- Possibilita diversas regulagens, adaptando-se à inúmeras escalas de modelos.
- Pontos das regulagens fixados com porcas tipo borboleta, dispensando o uso de ferramentas auxiliares para os devidos ajustes.
- Acompanha acessórios: hastes de metal em 3 diâmetros e borrachas de silicone.
- Ajuste/corte das hastes de metal a ser feita pelo cliente conforme seu gosto e necessidade.

**IMPORTANTE: Manter longe do alcance de crianças e animais. Contém peças pontiagudas.**

## Informações Técnicas:

Tamanho da base: 25cm X 11cm

Regulagem de altura: ~6cm-10cm

Abertura: ~4,5-11cm

Diâmetro das hastes de metal: 0,5mm, 1mm e 2mm.

Peso: 250g

# Base para Pintura de Figuras



**Descrição:**

- Indicada para figuras e afins.
- Popularmente conhecida como *bailarina*.
- Função giratória manual para melhor posicionamento do modelo, deixando as mãos sempre livres.
- Suporta carga de 5Kg (aferido conforme vídeo comprobatório no [YouTube/SavitModelismo](https://www.youtube.com/channel/UCv8v8v8v8v8v8v8v8v8v8v8)).

**Informações Técnicas:**

Diâmetro: 25cm

Altura: 10cm

Peso: 480g

# Mini Base de Pintura para Figuras



## **Descrição:**

- Indicada para pintura de figuras pequenas e afins.
- Função giratória manual para melhor posicionamento do modelo, deixando as mãos sempre livres.
- Trava de segurança, evitando a queda da miniatura.

## **Informações Técnicas:**

Dimensão: 10cmL X 10cmA

Regulagem da Trava: 27mm~73mm

Peso: 150g



# Mini Base para Pintura de Carro



## Descrição:

- Indicada para miniaturas escala 1/64, 1/43 estilo *Hot Wheels*, *Match Box*, *Johnny Lighting*, dentre outros.
- Adapta-se à outras escalas semelhantes (conforme tamanho real da miniatura).
- Função giratória manual para melhor posicionamento, deixando as mãos sempre livres.
- Proteção nas hastes tipo emborrachamento para melhor aderência. Resistente à química das tintas, vernizes, solventes e diluentes.
- Hastes de metal.

## Informações Técnicas:

Diâmetro: 7cm

Altura (sem haste): 9cm

Altura (com haste): 14cm

Regulagem da haste largura mín/máx: ~1,5cm / ~6,5cm

Peso: 100g

# Base para Detalhamento



## **Descrição:**

- Para acomodar modelos a fim de se executar quaisquer tipos de detalhamentos.
- Função giratória manual para melhor posicionamento, deixando as mãos sempre livres.
- Diversas regulagens que permitem acomodar miniaturas de inúmeras escalas.
- Proteção de EVA para evitar avarias na pintura dos modelos.

## **Informações Técnicas:**

Tamanho: 25cm X 15cm

Altura (regulagem das hastes): 6,5cm ~ 10cm

Peso: 850g

# Estação de Trabalho Portátil



## **Descrição:**

- Indicada para montagem de modelos, protegendo a mesa em uso.
- Acompanha base de corte 60x45 com autorregeneração frente e verso e marcações em centímetros e polegadas.
- Organiza o ambiente de trabalho.
- Totalmente portátil, podendo ser levada a qualquer local e ambiente.
- EVAs protetores na parte inferior, evitando danificar a superfície da mesa em uso.

## **Informações Técnicas:**

Tamanho: L.63cm X P.57cm x A.5cm

Base de Corte: 60cm X 45cm (3mm. Composição: PVC. Cor conforme estoque)

Furos: 13x 8mm / 4x 20mm / 7x 15mm

Peso: 3,5Kg



# Mini Estação de Trabalho Portátil

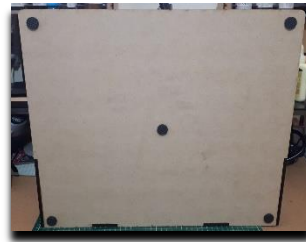
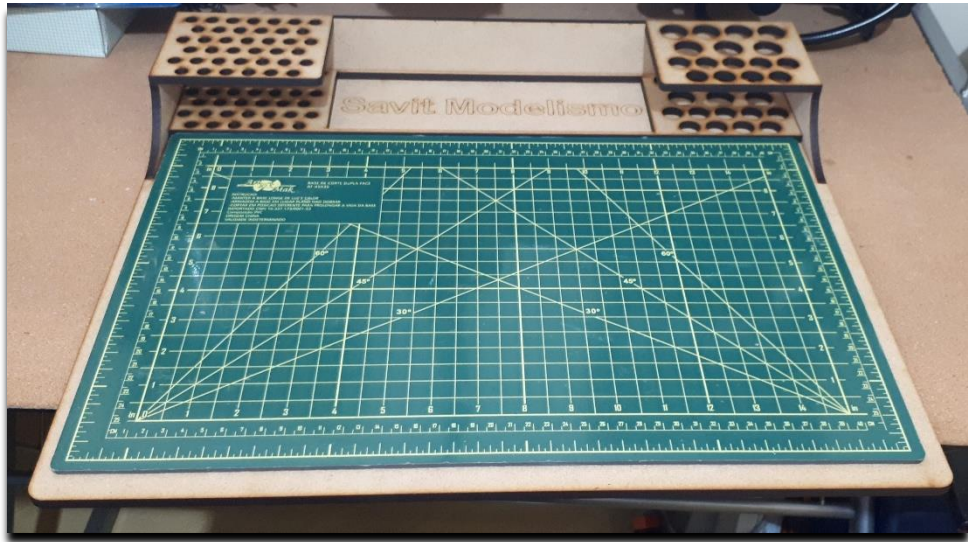

## **Descrição:**

- Indicada para montagem de modelos, protegendo a mesa em uso.
- Acompanha base de corte 30x45 com autorregeneração frente e verso e marcações em centímetros e polegadas.
- Organiza o ambiente de trabalho.
- Totalmente portátil, podendo ser levada a qualquer local e ambiente.
- EVAs protetores na parte inferior, evitando danificar a superfície da mesa em uso.

## **Informações Técnicas:**

Tamanho: L.47cm X P.41cm x A.5,6cm

Base de Corte: 30cm X 45cm (3mm. Composição: PVC. Cor conforme estoque)

Furos: 7x 20mm / 9x 15mm / 39x 8mm

Peso: 3Kg

# Micro Cabine de Pintura



## Descrição:

- Indicada para pintura com aerógrafo, latas spray e afins, aspirando boa parte do overspray e dos odores.
- Portátil e compacta, podendo ser levada a qualquer local e ambiente.
- Equipada com filtro de fibra sintética, diminuindo a quantidade de overspray e odores no ambiente.
- Tampas frontais removíveis.
- Interruptores laterais independentes de iluminação e exaustão.
- Micro ventilador de corrente alternada (AC) 110v/220v, assegurando maior torque e poder de sucção.
- Grade do filtro fixado com porcas tipo borboleta, dispensando o uso de ferramentas auxiliares para a substituição do elemento filtrante.
- Micro ventilador instalado externamente para uma maior área útil no interior da cabine.
- Adaptador de Exaustão vendido separadamente.

**IMPORTANTE: NÃO** dispensa o uso de EPIs (máscara com elemento filtrante apropriado, óculos de proteção, luvas etc.).

## Informações Técnicas:

Dimensões ~LxAxP      Fechada: 20cm X 22cm X 26cm  
Aberta: 20cm X 25cm X 26cm  
Interior (aberta): 20cm X 25cm X 25cm

Filtro de fibra sintética: 14cm X 14cm

Lâmpada LED: Circular – Potência máxima 12w – Luz branca 6500K – 1080 Lumens – Eficiência luminosa 90 lm/W  
Abertura de fecho 120° – Fator de potência >0,70 – AC 110v/220v automático.

Cooler/Micro ventilador: Frequência 50/60Hz – Corrente 0,24A(110v) /0,14A(220v) – Velocidade 2700-3000 RPM  
Fluxo de ar: 42,5/47,2 l/s – Vazão de ar: 169,90 m<sup>3</sup>/h – Ruído: ~44dB(A)  
30w – Bucha – Corpo metálico – AC 110v/220v.

Voltagem: AC 110v/220v. Não bivolt.

Peso: 1,8Kg

# Mini Cabine de Pintura



## Descrição:

- Indicada para pintura com aerógrafo, latas spray e afins, aspirando boa parte do overspray e dos odores.
- Portátil e compacta, podendo ser levada a qualquer local e ambiente.
- Equipada com filtro de fibra sintética, diminuindo a quantidade de overspray e odores no ambiente.
- Interruptores laterais independentes de iluminação e exaustão.
- Micro ventilador de corrente alternada (AC) 110v/220v, assegurando maior torque e poder de sucção.
- Grade do filtro fixado com porcas tipo borboleta, dispensando o uso de ferramentas auxiliares para a substituição do elemento filtrante.
- Micro ventilador instalado externamente para uma maior área útil no interior da cabine.
- Acompanha acessório grátis: Plataforma Giratória.
- Adaptador de Exaustão vendido separadamente.

**IMPORTANTE:** **NÃO** dispensa o uso de EPIs (máscara com elemento filtrante apropriado, óculos de proteção, luvas etc.).

## Informações Técnicas:

Dimensões ~LxAxP      Fechada: 43cm X 23cm X 24cm  
Aberta: 43cm X 35cm X 37cm  
Interior: (aberta) 43cm X 35cm X 32mm

Filtro de fibra sintética: 14cm X 14cm

Lâmpada LED: Circular – Potência máxima 12w – Luz branca 6500K – 1080 Lumens – Eficiência luminosa 90 lm/W  
Abertura de fecho 120° – Fator de potência >0,70 – AC 110v/220v automático.

Cooler/Micro ventilador: Frequência 50/60Hz – Corrente 0,24A(110v) /0,14A(220v) – Velocidade 2700-3000 RPM  
Fluxo de ar: 42,5/47,2 l/s – Vazão de ar: 169,90 m<sup>3</sup>/h – Ruído: ~44dB(A)  
30w – Bucha – Corpo metálico – AC 110v/220v.

Voltagem: AC 110v/220v. Não bivolt.

Peso: 2,2Kg

# Cabine de Pintura Master G2

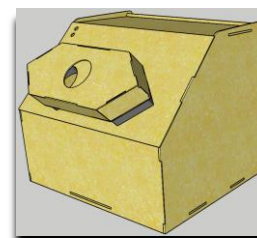
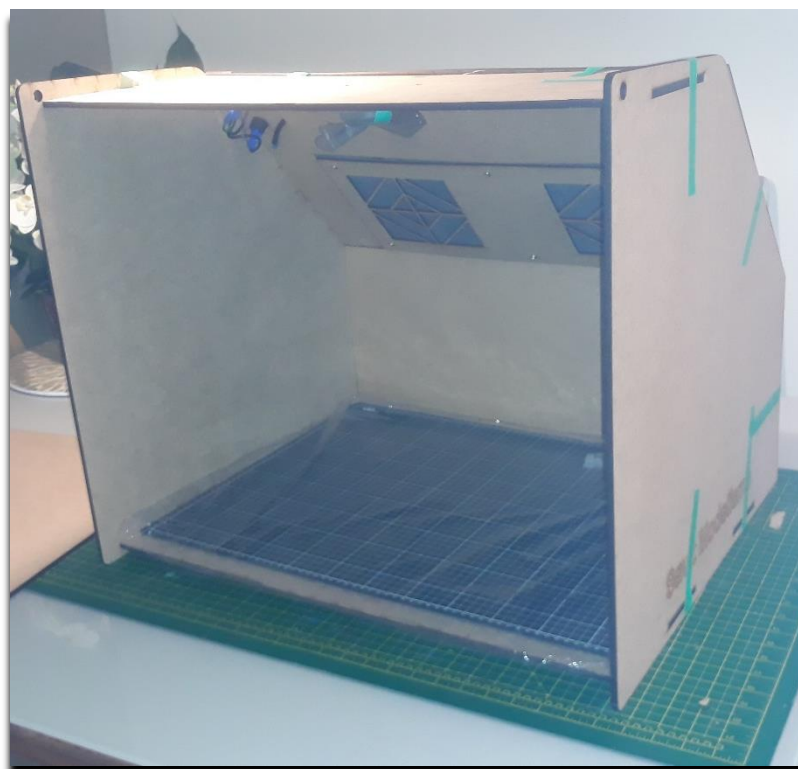

## Descrição:

- 2ª geração, com maior área de trabalho e novo sistema de caixa centralizadora da saída de ar.
- Indicada para pintura com aerógrafo, latas spray e afins, aspirando boa parte do overspray e dos odores.
- Extremamente ampla, permitindo a perfeita acomodação de modelos e peças grandes.
- Equipada com filtro de fibra sintética, diminuindo a quantidade de overspray e odores no ambiente.
- Interruptores independentes de iluminação e exaustão.
- 2x micro ventiladores de corrente alternada (AC) 110v/220v, assegurando maior torque e poder de sucção.
- Grade do filtro fixado com porcas tipo borboleta, dispensando o uso de ferramentas auxiliares para a substituição do elemento filtrante.
- Micro ventiladores instalados externamente para uma maior área útil no interior da cabine.
- Caixa centralizadora de saída de ar, com a possibilidade de instalação de duto para ambiente externo (a ser adquirido e instalado pelo cliente).
- Brindes: Adaptador de Exaustão e Plataforma Giratória.

**IMPORTANTE:** **NÃO** dispensa o uso de EPIs (máscara com elemento filtrante apropriado, óculos de proteção, luvas etc.).

Para remessas via transportadora/Correios, a *Cabine de Pintura Master* será enviada apenas com a elétrica pré-montada. Montagem da estrutura de MDF e lâmpada por conta do cliente, necessitando de cola para madeira e fita isolante (itens não inclusos). Envio de manual de montagem em formato eletrônico/PDF.

## **ACESSÓRIOS**

---

### **Informações Técnicas:**

Dimensões ~LxAxP Interior: 61cm X 49cm X 49cm  
Exterior: 62cm X 54cm X 57cm

Filtro de fibra sintética: 47cm X 21cm

Diâmetro da saída da caixa centralizadora: 95mm.

Lâmpada LED: Circular – Potência máxima 12w – Luz branca 6500K – 1080 Lumens – Eficiência luminosa 90 lm/W  
Abertura de fecho 120° – Fator de potência >0,70 – AC 110v/220v automático.

Cooler/Micro ventilador: Frequência 50/60Hz – Corrente 0,24A(110v) /0,14A(220v) – Velocidade 2700-3000 RPM  
Fluxo de ar: 42,5/47,2 l/s – Vazão de ar: 169,90 m<sup>3</sup>/h – Ruído: ~44dB(A)  
30w – Bucha – Corpo metálico – AC 110v/220v.

Voltagem: AC 110v/220v. Não bivolt.

Peso: 10Kg



# Adaptador de Exaustão (Cabines de Pintura)



## Descrição:

- Auxilia a expurgar os resíduos de pinturas nas *Mini Cabine de Pintura* e *Cabine de Pintura Master* para fora do ambiente de trabalho.
- Acompanha porcas e arruelas para fixação.
- Necessário acoplar duto de 130mm (produto não comercializado pela *Savit Modelismo*).

**Obs.: Duto de alumínio não é recomendado por amassar facilmente.**

## Informações Técnicas:

Diâmetro: Externo 115mm  
Interno 95mm

# Estufa de Secagem



## Descrição:

- Indicada para a secagem e cura de pinturas.
- Aquecimento com lâmpada incandescente de 40w, chegando à temperatura máxima aproximada de 41°C.
- Controle da temperatura através de dimmer.
- Revestimento interno 100% com fita aluminizada, garantindo um melhor aquecimento.
- O uso de lâmpada >40w pode trazer danos às peças, além de causar calor excessivo na estrutura (MDF).

- **IMPORTANTE:** Não posicionar peças perto da lâmpada. Risco de deformações e aquecimentos excessivos.

## Informações Técnicas:

Lâmpada: E27 Incandescente 40w / 110v/220v / Corrente 315mA / IRC  $\geq$  80 / Temperatura de cor 2700K

Dimmer: Rotativo 400W Bivolt, com posição desliga

Dimensões: Internas: 30,8cm L X 24,4cm A X 23,4cm P

Externas: 32cm L x 25,6cm A x 29cm P

Peso: 2,5g

# Cabine UV

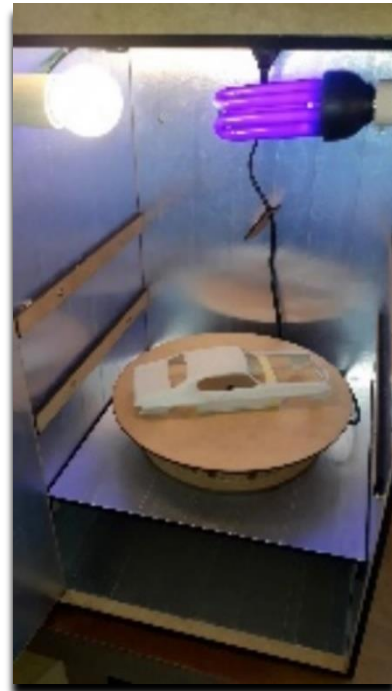

## Descrição:

- Indicada para a secagem e cura de pinturas e peças em resina (Ex: impressões 3D).
- Aquecimento com lâmpada incandescente de 40w, chegando à temperatura máxima aproximada de 41°C.
- Controle da temperatura através de dimmer.
- Revestimento interno 100% com fita aluminizada, garantindo um melhor aquecimento.
- O uso de lâmpada incandescente >40w pode trazer danos às peças, além de causar calor excessivo na estrutura (MDF).
- *Expositor Giratório* opcional (Vendido separadamente).
- Pode ser fixada na parede.

- **IMPORTANTE:** Não posicionar peças perto da lâmpada incandescente (frontal). Risco de deformações e aquecimentos excessivos.

## Informações Técnicas:

Lâmpada: E27 Incandescente 40w 110v / Corrente 315mA / IRC  $\geq$  80 / Temperatura de cor 2700K  
E27 Negra-UV 35w 110v

Dimmer: Rotativo 400W Bivolt, com posição desliga

Dimensões: Externas: 31,2cm L x 61,9cm A x 31,8cm P

Internas: 30cm L X 58,3cm A X 31,2cm P

Peso: 6,5g

# Plataforma Giratória



**Descrição:**

- Função giratória para melhor posicionamento do modelo, sem a necessidade de tocá-lo com as mãos.
- Ideal para acabamentos, weathering e afins.

**Informações Técnicas:**

Diâmetro: 22cm

Peso: 150g



# Porta Frascos Quadrado



**Descrição:**

- Indicado para organização de colas, amaciantes de decal, panel lines e afins.

**Informações Técnicas:**

Tamanho: 29,1cmL X 5,3cmA X 13,3cmP

10x furos 4,5cm X 4,5cm

Peso: 260g

# Mini Organizador de Trabalho



**Descrição:**

- Indicado para organização de ambientes de trabalho.
- Facilita encontrar as ferramentas e acessórios em uso.
- Evita o tombamento acidental de frascos e perda de produtos.

**Informações Técnicas:**

Tamanho: 21cm X 16cm

Furos (pequenos) para pincéis/ferramentas: 4x 13mm / 2x 10mm / 8x 6mm

Furos (grandes) para frascos: 1x 55mm / 4x 45mm / 1x 50mm X 50mm

Peso: 185g

## Suporte Kit Microscale



**Descrição:**

- Indicado para armazenar produtos Microscale.
- Evita o tombamento acidental de frascos e perda de produtos.

**Informações Técnicas:**

Tamanho: 12 X 7cm

Peso: 150g



# Porta Árvores/Sprue

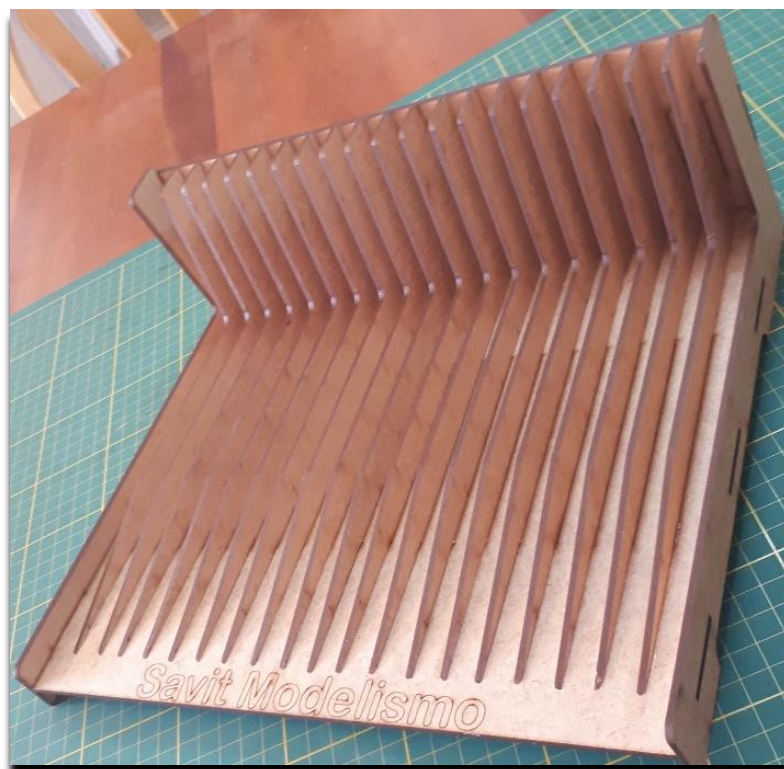

**Descrição:**

- Indicado para organização das árvores/sprues dos modelos.
- Facilita encontrar as peças no momento exato de sua montagem.

**Informações Técnicas:**

Tamanho: 28cm X 21cm

Posições: 20x 10mm

Peso: 450g



# Mini Porta Árvores/Sprue



**Descrição:**

- Indicado para organização das árvores/sprues dos modelos.
- Facilita encontrar as peças no momento exato de sua montagem.
- Formato compacto, cabendo perfeitamente em sua bancada de trabalho.

**Informações Técnicas:**

Tamanho: 15,5cm X 21cm

Posições: 11x 10mm

Peso: 250g

# Porta Pincéis



**Descrição:**

- Indicado para organização de pincéis, ferramentas e afins.
- Grande capacidade de armazenamento com 97 furos em 3 diâmetros distintos.

**Informações Técnicas:**

Tamanho: 20cm X 12cm

97 Furos diâmetros: 12x 12mm / 29x 8mm / 56x 6mm

Peso: 185g

# Porta Pincéis Giratórios



**Descrição:**

- Indicado para organização de pincéis, ferramentas e afins.
- Função giratória, facilitando o acesso a seus acessórios.
- Compacto, necessitando pouco espaço na sua bancada.
- Grande capacidade de armazenamento com furos em 3 diâmetros distintos.

<b>Porta Pincéis Redondo</b>	<b>Porta Pincéis Torre</b>
Tamanho: 15cm diâmetro X 9cm altura 93 Furos: 14x 12mm / 32x 8mm / 47x 6mm Quadrado central: 4cm X 4cm Peso: 200g	Tamanho: 15cm diâmetro X 22cm altura 96 Furos: 17x 12mm / 32x 8mm / 47x 6mm Quadrado central em X: 5cm X 5cm Peso: 220g

# Porta Colas: Simples / Duplo

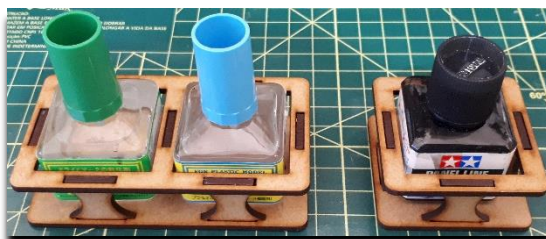

## Descrição:

- Indicado para organização de colas, amaciantes de decal, panel lines e afins.
- Evita o tombamento acidental de frascos e perda de produtos.

## Informações Técnicas:

### Simples

Tamanho: 6,4cm X 6,4cm

1x Furo 4,6cm X 4,6cm

Peso: 100g

### Duplo

Tamanho: 11,9cm X 6,4cm

2x Furos 4,6cm X 4,6cm

Peso: 185g



# Suporte para Mini Compressor



## **Descrição:**

- Indicado para acomodação de mini compressores tipo Wimpel.
- Evita o tombamento do compressor.
- Porta Pincéis e afins com 38 furos em 3 diâmetros.
- 4x prateleiras.

## **Informações Técnicas:**

Tamanho LxAxP: 30cm X 12,2cm X 21cm

Porta Pincéis 38 furos diâmetros: 4x11mm / 10x8mm / 24x6mm

Nicho compressor LxAxP: 6cm X 8cm X 12cm

Prateleiras: 3x 51,5cm X 23cm

1x 3,89cm X 23cm (superior)

Peso: 700g

# Alinhador para Carros



## Descrição:

- Indicado para alinhar rodas de carros, caminhões, esteiras Link by Link e afins.
- Quadriculados de 1cm X 1cm para facilitar o posicionamento das peças.
- Pés com proteção de EVA.
- Alinhamento independente, possibilitando ajuste simultâneo de frente e traseira com eixo/pneu mais largo.
- Acompanha porcas borboleta, parafusos e arruelas.
- Acompanha 32 ripas, permitindo diversas configurações conforme particularidade de cada modelo.

## Informações Técnicas:

Tamanho: 40cm X 20cm

8 ripas em "L": 19cmL X 1,5cmA x 2,6cmP (em MDF de 6mm)

8 ripas em "L": 19cmL x 4,0cmA x 2,6cmP (em MDF de 6mm)

8 ripas retas: 19cmL X 0,6cmA X 2,0cmP (em MDF de 6mm)

8 ripas retas: 19cmL X 0,3cmA X 2,0cmP (em MDF de 3mm)

Peso: 1,2Kg

# Alinhador de Aerofólio para Fórmula 1



**Descrição:**

- Indicado para alinhar aerofólios de kits de Fórmula 1 e semelhantes.
- Quadriculados de 1cm X 1cm para facilitar o posicionamento dos aerofólios.

**Informações Técnicas:**

Tamanho: 20cm X 10cm

Marcação: 1cm X 1cm

Peso: 200g



# Expositor Giratório



## **Descrição:**

- Para exibição giratória em 360° de modelos, dioramas, cenários etc.
- Velocidade de 5/6 RPM.
- Ligado à energia AC 110v/220v, dispensando o uso de pilhas.
- Botão liga-desliga.
- Tampo superior não fixado ao corpo, facilitando a instalação de outros acabamentos (espelho etc.).

## **Informações Técnicas:**

Diâmetro: 25cm

Altura: 5cm

Peso: 600g

Motor: 5/6 RPM - 50/60Hz - 4w

Voltagem: AC 110v/220v. Não bivolt.



# Porta Ferramentas



## **Descrição:**

- Para organização de ferramentas e afins, deixando sua bancada livre de objetos que atrapalhem seu trabalho.
- Estrutura robusta em MDF de 6mm.
- Furação para fixação na parede (parafusos não fornecidos).

## **Informações Técnicas:**

Dimensão LxP: 80cm X 12cm

Peso: 1,6Kg

Furos: 9x 20mm /// 9x 15mm /// 60 x 8mm

# Porta Palito-Haste

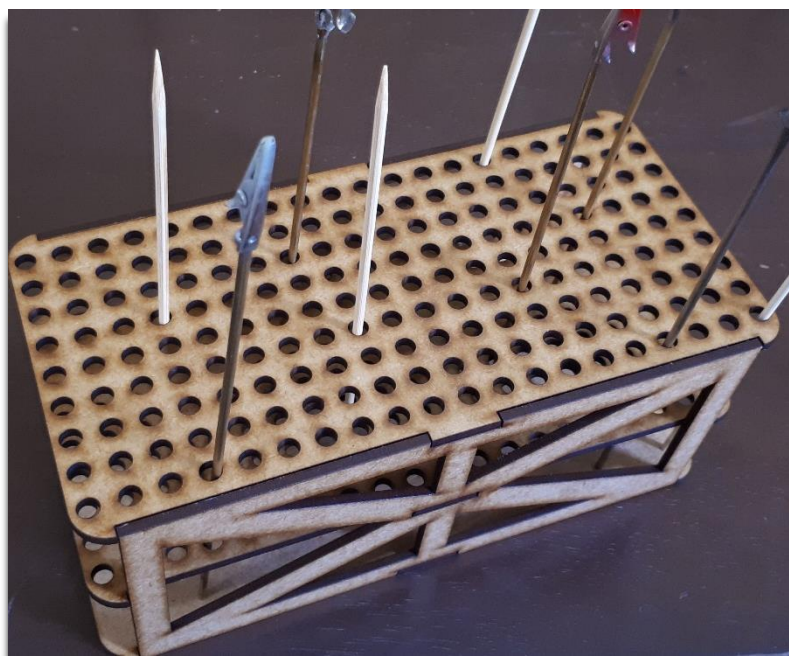

**Descrição:**

- Indicado para organização de hastes, palitos grandes e afins durante a secagem de peças.
- Altura projetada para uma acomodação antiqueda dos palitos e hastes.
- Grande capacidade de armazenamento com 181 furos.

**Informações Técnicas:**

Tamanho: 20cmL X 10cmP x 8,3cmA

181 Furos: Diâmetro 5mm

Peso: 200g

# Mini Porta Palito

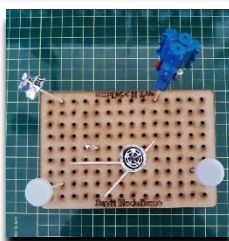
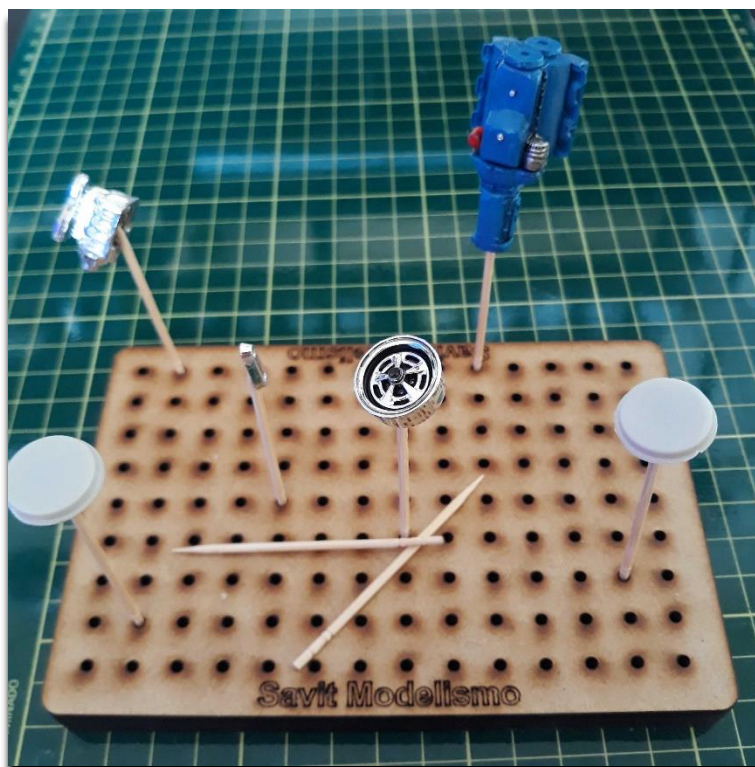

**Descrição:**

- Indicado para organização de palitos pequenos durante a secagem de peças.

**Informações Técnicas:**

Tamanho: 7cmL X 5cmP x 1,2cmA

126 Furos: Diâmetro 2mm. Profundidade: 6mm

Peso: 200g

# Suporte para Fitas

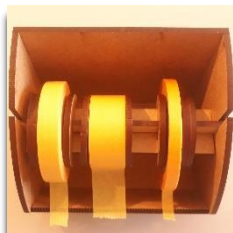

**Descrição:**

- Indicado para acomodar fitas de mascaramento Tamiya, Italeri e afins.

**Informações Técnicas:**

Tamanho: 10,6cmL X 8,3cmP x 8,8cmA

Diâmetro interno da fita: 2,53cm

Peso: 200g



# Caixa para Aerógrafo

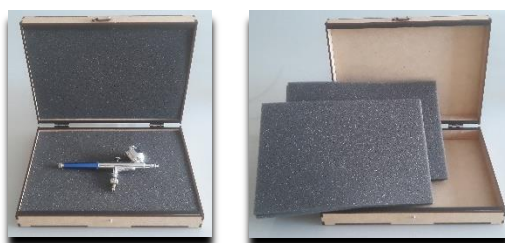

**Descrição:**

- Indicado para armazenamento de aerógrafos e seus acessórios.
- Proteção de espuma macia.

**Informações Técnicas:**

Tamanho: 25,3cmL X 18,6cmP x 5cmA

Peso: 600g

# Kit Micro Lixas



## Descrição:

- Exclusivo para uso em micro retíficas a bateria com mandril ajustável e em baixíssima rotação.
- Facilita o lixamento e desbaste de peças de maneira ágil, localizada e eficiente.
- Espuma macia com 5mm de altura com lixa fabricada em óxido de alumínio.
- As lixas podem ser utilizadas a seco ou lubrificadas com água.
- Fixação das lixas nas hastes com supercola tipo bonder.
- Lixas disponíveis em 2 granularidades e em 2 diâmetros:

Quantidade de Lixas	Granularidade (Aproximada)	Diâmetro
100	500~600	5mm
100	800~1000	5mm
30	500~600	10mm
30	800~1000	10mm
<b>Caixa:</b> 10,3cmL X 4,1cmA X 6,0cmP		
<b>Hastes</b>		
10x 10mm		
10x 5mm		
40mm altura X 2mm diâmetro		

# Cabine de Lixamento



## **Descrição:**

- Indicado para lixamento de peças, amenizando acúmulo de poeira e fragmentos na bancada.
- Lâmpada LED circular, garantindo melhor visualização e segurança.
- Tampo frontal em vidro 3mm. menos suscetível à riscos e maior durabilidade.
- Laterais com fechamento/proteções em EVA, trazendo grande conforto e ergonomia durante seu uso.
- EVAs protetores na parte inferior, evitando danificar a superfície da mesa em uso.
- Auxilia na montagem para não perder peças pequenas.
- Gaveta coletora de resíduos.

## **Informações Técnicas:**

Tamanho: 30cmL X 33cmP x 27cmA

Lâmpada LED: Circular – Potência máxima 12w – Luz branca 6500K – 1080 Lumens – Eficiência luminosa 90 lm/W  
Abertura de fecho 120° – Fator de potência >0,70.

Voltagem: Bivolt AC 110v/220v

Peso: 3,4Kg

# Porta Tintas: 27mm / 32mm / 37mm / 43mm / 53mm / Universal

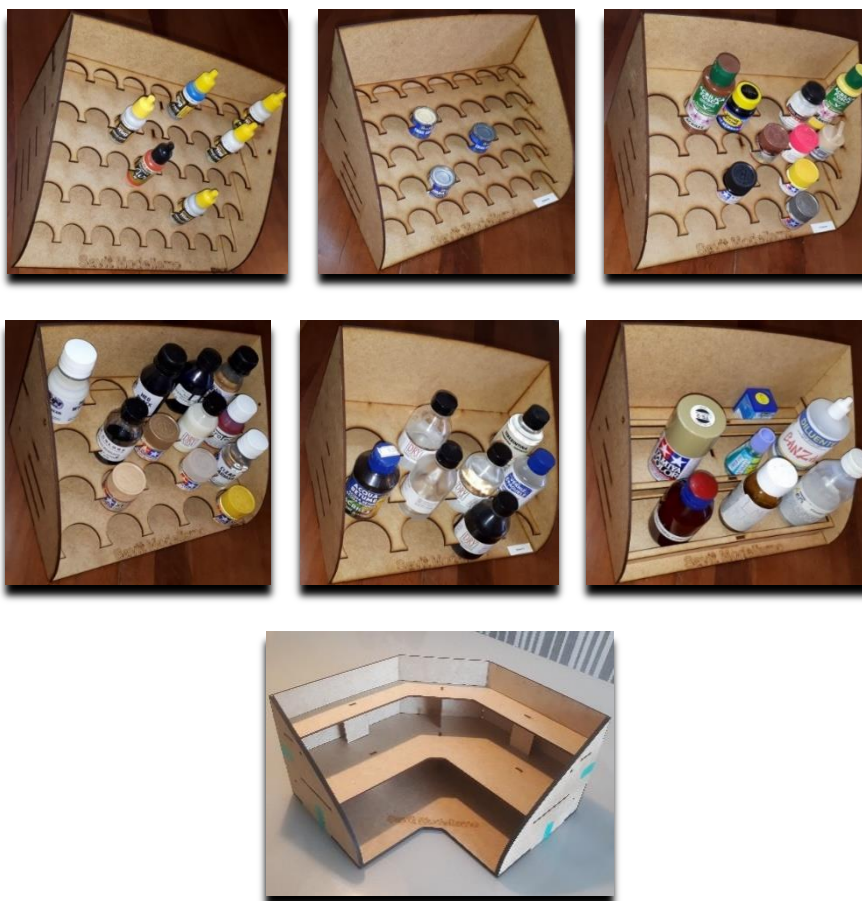

**Descrição:**

- Indicado para organização de frascos de tintas e afins.
- Encaixes em meio círculo precisos, não permitindo que os frascos caiam.
- Sustentação para 2 ou 3 Porta Tintas na vertical (vendido separadamente).

**IMPORTANTE: Meça sempre com o auxílio de um paquímetro o diâmetro exato de seus frascos.**

Diâmetro	Capacidade	Abertura	Dimensões
27mm	40	23,39mm	L28,1cm X A18cm X P19,2cm  650g
32mm	35	27,72mm	
37mm	24	32,06mm	
43mm	20	37,25mm	
53mm	12	45,91mm	
Universal	1x prateleira: 3,6cm x 26,5cm 2x prateleiras: 5,5cm X 26,5cm		L31,5cm X A18cm X P19,2cm  850g
Universal Canto	Superior: 4,9cm Central: 7,9cm Inferior: 5,5cm		

**VEJA TAMBÉM A TABELA DE COMPATIBILIDADE - PORTA TINTAS**



# Sustentação Porta Tintas - Dupla / Tripla / Quádrupla

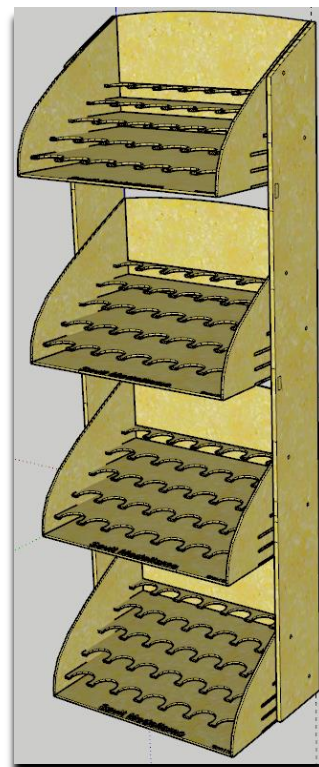

## Descrição:

- Sustentação para 2, 3 ou 4 Porta Tintas na vertical.
- Reforço para sustentação dos Porta Tintas superiores.
- Fixação com parafusos e porcas, garantindo melhor segurança (fornecidos com o produto).
- Necessário colar o reforço com cola de madeira (cola não fornecida).

**Veja também a "Tabela de Compatibilidade - Porta Tintas" para conferência da acomodação dos frascos.**

## Informações Técnicas:

Dimensões: 2x Porta Tintas = LxAxP 28,1cm X 40,4cm X 19,2cm

3x Porta Tintas = LxAxP 28,1cm X 63,0cm X 19,2cm

4x Porta Tintas = LxAxP 28,1 X 84,6cm X 19,2cm

Obs.: A altura pode variar dependendo do tamanho do frasco colocado na última prateleira do último Porta Tintas (superior).

Peso: 150g Dupla / 300g Tripla / 400g Quádrupla

# Porta Tintas Vertical 27mm

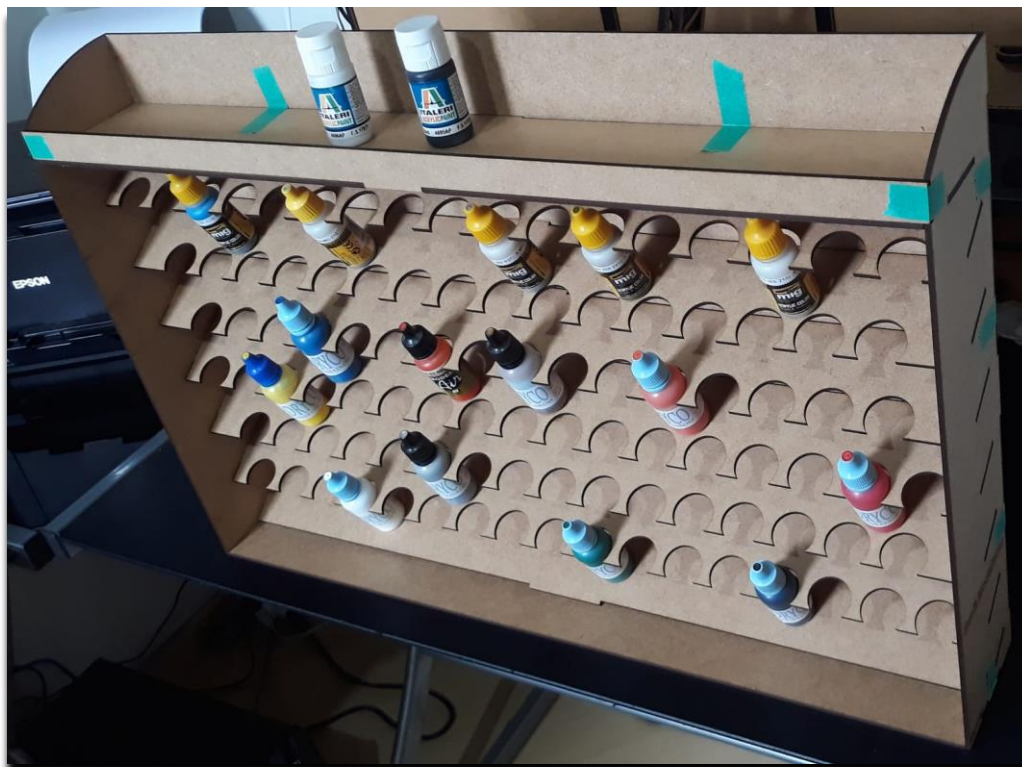

## **Descrição:**

- Indicado para organização de frascos de tintas e afins.
- Encaixes em meio círculo precisos, não permitindo que os frascos caiam.
- Armazenamento das tintas em 40°, ocupando menos espaço na bancada.
- Pode ser fixada na parede.

- Montagem por conta do cliente (necessita cola de madeira, não inclusa).

- **IMPORTANTE:** Frascos muito altos não se adaptam em todas as prateleiras.

**Veja também a “Tabela de Compatibilidade - Porta Tintas” para conferência da acomodação dos frascos.**

## **Informações Técnicas:**

Dimensões: LxAxP: 60cm X 39,7cm X 9cm

Nicho superior: LxAxP 59,4cm X 5cm x 8,4cm

Peso: 1,2Kg

Capacidade: 99 frascos + nicho superior

Diâmetro: 27mm

Abertura: 19,15mm

# Porta Tintas Vertical 32mm



## **Descrição:**

- Indicado para organização de frascos de tintas e afins.
- Encaixes em meio círculo precisos, não permitindo que os frascos caiam.
- Armazenamento das tintas em 40°, ocupando menos espaço na bancada.
- Pode ser fixada na parede.

- Montagem por conta do cliente (necessita cola de madeira, não inclusa).

- **IMPORTANTE:** Frascos muito alto ou muito baixos não se adaptam a este modelo.

**Veja também a “Tabela de Compatibilidade - Porta Tintas” para conferência da acomodação dos frascos.**

## **Informações Técnicas:**

Dimensões: LxAxP: 60cm X 39,7cm X 9cm

Nicho superior: LxAxP 59,4cm X 5cm x 8,4cm

Peso: 1,2Kg

Capacidade: 60 frascos + nicho superior

Diâmetro: 32mm

Abertura: 27,72mm



# Porta Tintas Vertical 37mm



## **Descrição:**

- Indicado para organização de frascos de tintas e afins.
- Encaixes em meio círculo precisos, não permitindo que os frascos caiam.
- Armazenamento das tintas em 40°, ocupando menos espaço na bancada.
- Pode ser fixada na parede.

- Montagem por conta do cliente (necessita cola de madeira, não inclusa).

- **IMPORTANTE:** Frascos muito altos não se adaptam em todas as prateleiras.

**Veja também a “Tabela de Compatibilidade - Porta Tintas” para conferência da acomodação dos frascos.**

## **Informações Técnicas:**

Dimensões: LxAxP: 60cm X 39,7cm X 9cm

Nicho superior: LxAxP 59,4cm X 5cm x 8,4cm

Peso: 1,2Kg

Capacidade: 52 frascos + nicho superior

Diâmetro: 37mm

Abertura: 32,63mm



# Porta Tintas Vertical 43mm



## **Descrição:**

- Indicado para organização de frascos de tintas e afins.
- Encaixes em meio círculo precisos, não permitindo que os frascos caiam.
- Armazenamento das tintas em 40°, ocupando menos espaço na bancada.
- Pode ser fixada na parede.

- Montagem por conta do cliente (necessita cola de madeira, não inclusa).

- **IMPORTANTE:** Frascos muito altos não se adaptam em todas as prateleiras.

Última prateleira compatível apenas para frascos baixos (Ex: Tamiya 23ml).

**Veja também a "Tabela de Compatibilidade - Porta Tintas" para conferência da acomodação dos frascos.**

## **Informações Técnicas:**

Dimensões: LxAxP 39,7cm X 60cm X 9cm

Nicho superior: LxAxP 59,4cm X 5cm x 8,4cm

Peso: 1,2Kg

Capacidade: 44 frascos + nicho superior

Diâmetro: 43mm

Abertura: 33,47mm

# Tabela de Compatibilidade - Porta Tintas

A tabela abaixo é uma mera referência, podendo ocorrer adequações pelos fabricantes a qualquer momento, sem aviso prévio.

**IMPORTANTE: Meça sempre com o auxílio de um paquímetro o diâmetro exato de seus frascos.**

mm	Compatibilidade
27mm	AK Interactive - 17 ml Ammo - 17 ml Dryco Water Colors - 20ml Scale 75 - 17 ml The Army Painter - 18 ml TOM Colors Acrylic - 20ml Vallejo - 17 ml
32mm	Humbrol Enamel (latinha) - 14ml Model Master - ½ Fl.Oz. (14,7ml) Revell Enamel (latinha) - 14ml Talento Acrylic Color - 30ml TOM Colors Neo Geo - 30ml TOM Colors Neo Geo - 20ml (Catalisador frasco de vidro âmbar)
37mm	Acrilex frasco grande tampa verde (Ex.: Nature Colors) - 60ml Acrilex frasco pequeno tampa amarela (Ex.: Verniz Vitral) - 37ml AK Interactive - 35 ml /30ml Ammo - 35ml (modelling pigment) / 60ml Hobby Color - 10ml Model Master - 1 Fl.Oz. (29,5ml) Mr Color - 10ml Mr. Hobby Gunze - 10 ml Regattieri Custom Tamiya Mini - 10 ml TOM Colors Acrylic - 60ml (Flow Improver / Diluente / Retardador) Vallejo - 30 ml / 35 ml
43mm	Aerotech - 60ml Dryco Colors - 60ml MultiCores - 60ml PR Colors - 60ml Tamiya - 23ml TOM Colors Neo Geo - 60ml (Verniz / Primer - frasco conta gotas)
53mm	Acrilex - 100ml Dryco Colors - 100ml
Universal	1x prateleira: 3,6cm x 26,5cm 2x prateleiras: 5,5cm x 26,5cm

# Prateleira de Parede PP54



## **Descrição:**

- Fixada na parede (parafusos não inclusos).
- Robusta. Confeccionada em MDF 6mm.
- Acabamento frontal, evitando quedas e acidentes com os frascos e afins (instalação opcional).
- Suportes e parafusos para montagem inclusos.
- Sustentação lateral e traseira das prateleiras, evitando empenar com o peso.
- Montagem através de encaixes, cola de madeira e parafusos (fornecido apenas os parafusos).
- Montagem por conta do cliente.

**IMPORTANTE:** Para a fixação dos parafusos, recomenda-se um furo prévio na estrutura no diâmetro de 2mm.

## **Informações Técnicas:**

Dimensões: LxAxP: 51cm X 63,6cm X 6,6cm

Prateleiras: 11x 49,8cmL X 5,4cmP x 4,6cmA (área útil)

Peso: 4kg

# Prateleira de Parede PP94



## **Descrição:**

- Fixada na parede (parafusos não inclusos).
- Robusta. Confeccionada em MDF 6mm.
- Acabamento frontal, evitando quedas e acidentes com os frascos e afins (instalação opcional).
- Suportes e parafusos para montagem inclusos.
- Sustentação lateral e traseira das prateleiras, evitando empenar com o peso.
- Montagem através de encaixes, cola de madeira e parafusos (fornecido apenas os parafusos).

Obs.: Para a fixação dos parafusos, recomenda-se um furo prévio na estrutura no diâmetro de 2mm.  
Montagem por conta do cliente.

## **Informações Técnicas:**

Dimensões: LxAxP: 51cm X 63,6cm X 10,6cm

Prateleiras: 11x 49,8cmL X 9,4cmP X 4,6cmA (área útil)

Peso: 5kg



# Estante de Bancada ETB-01



## Descrição:

- Montagem através de encaixes e cola de madeira.
- Acompanha base de corte 30x45 com autorregeneração frente e verso e marcações em centímetros e polegadas.
- Montagem por conta do cliente. Necessário cola de madeira e fita.

- **OPCIONAL:** Gavetas (vendidas separadamente)

## Informações Técnicas:

Dimensões: (LxAxP) 77,4cm X 46,5cm X 49cm

Nichos Laterais 10x: (LxAxP) 5,3cm X 10cm X 37,4cm

Nichos Fundo 8x: (LxAxP) 22,6cm X 9,7cm X 15,3cm

Nicho Superior: (LxP) 66 x 15cm

Área inferior: (LxPxA) 66cm X 31cm X 9,7

Gavetas: (LxPxA interna): 21,9cm X 14,4cm X 8,9 cm

Furos: 30x15mm /// 52x8mm

Base de Corte: 30cm X 45cm (3mm. Composição: PVC. Cor conforme estoque)

Peso: 4,3kg (sem gavetas)

6kg (com gavetas)

# Estante de Bancada ETB-02



1



## Descrição:

- Melhor organização do ambiente e acomodação dos materiais de trabalho.
- Robusta. Estrutura confeccionada em MDF 6mm.
- Tampa frontal com fechamento basculante.
- 2x travas superiores.
- EVAs protetores na parte inferior, evitando danificar a superfície da mesa em uso.
- Tampo superior retrátil possibilitando a instalação de fita LED (não inclusa).
- Base de corte mantém-se embutida com a tampa frontal fechada.
- Totalmente portátil, podendo ser levada a qualquer local e ambiente.
- Acompanha base de corte 30x45 com autorregeneração frente e verso e marcações em centímetros e polegadas.
- **Brinde: 1x Cabo de força, 1x chave Liga/Desliga e 2x terminais.**

## Informações Técnicas:

Dimensões: Fechada (LxAxP) 47,5cm X 33,3cm X 13,5cm

Aberta (LxAxP) 47,5cm X 33,3cm X 43,5cm

Nichos 3x: (LxAxP) 23,9cm X 9cm X 10,6cm

Gavetas Pequenas 6x: (LxAxP) 9,3 X 6 X 10,3

Gaveta Grande 1x: (LxAxP) 20,6 X 6,2 X 10,3

Base de Corte: 30cm X 45cm (3mm. Composição: PVC. Cor conforme estoque)

Peso: 5,5kg

# Estante de Bancada ETB-Master

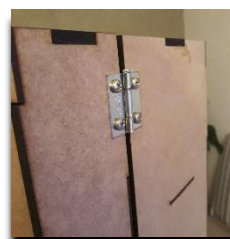
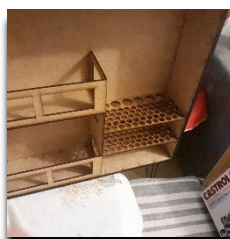

## Descrição:

- Melhor organização do ambiente e acomodação dos materiais de trabalho.
- Robusta. Estrutura confeccionada em MDF 6mm.
- Tampas frontais fixadas com 6x dobradiças de alta resistência e parafusos passantes.
- Espaço toalheiro e ferramentas.
- Montagem por conta do cliente devido ao alto risco de avarias no transporte.
- Devido à espessura do MDF, pode ocorrer um leve desalinhamento das tampas quando fechadas.
- Projetada para uso sob a mesa/bancada. Não recomendado para fixação na parede.
- **Brinde: Base de corte 30x45** com autorregeneração frente e verso e marcações em centímetros e polegadas.

## Informações Técnicas:

Dimensões: Fechada: 70cmA x 60cmL x 24cmP

Frontal: 2x 70cmA x 30cmL x 7cmP

Gavetas Pequenas 11x: (LxAxP) 18cm X 13cm X 14cm

Gaveta Grande 1x: (LxAxP) 37cm X 13cm X 14cm

Nichos Grandes 8x: 28cmL x 13cmA x 7cmP

Nichos Pequenos: 2x 15cmL x 13cmA x 7cmP

Porta Pincéis: 6x furos 15mm /// 58x furos 8mm

Área toalheiro: 19cmL x 27cmA

Base de Corte: 30cm X 45cm (3mm. Composição: PVC. Cor conforme estoque)

Peso: 12kg



# Caixa de Transporte

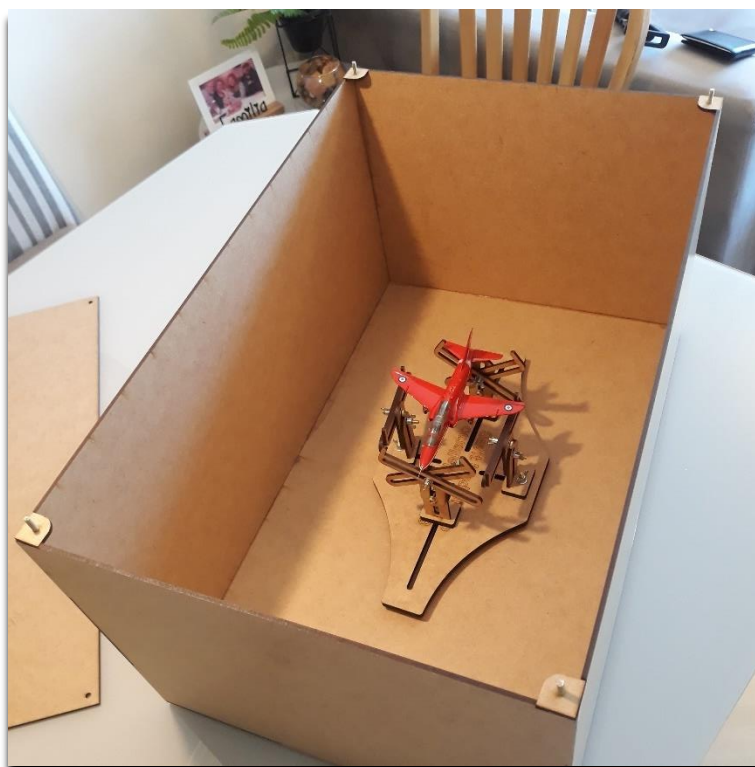

## **Descrição:**

- Transporte seus modelos de forma segura.
- Suporte regulável para acomodação do modelo.
- Tapa fechada com porcas borboleta.
- Produto vendido sob encomenda, com medidas personalizadas.

**IMPORTANTE:** Solução para fixação e proteção do modelo sob responsabilidade do cliente.



# Organizadores Modulares para Bancada



Com a linha de **Organizadores Modulares para Bancada** da **Savit Modelismo**, você estrutura de forma prática, simples e objetiva o seu ambiente de trabalho.

Seu design valoriza e embeleza sua bancada. Desenvolva a prática de seu hobby em um local livre de desordens e confusões, localizando cada ferramenta e apetrecho de forma rápida e segura.

Organize-se! Hobby é para alegrar, e não para estressar procurando materiais!!!

## **Características:**

- Inúmeros modelos disponíveis. Monte sua bancada conforme seu espaço, necessidade e preferência.
- Totalmente modular, na horizontal e na vertical.
- Melhor organização do ambiente e acomodação dos materiais de trabalho.
- Gavetas com divisões removíveis para melhor disposição das equipagens (disponível em alguns modelos).
- Estrutura robusta (em MDF de 6mm) para sustentação de peso na horizontal.
- Preparação para ímãs de neodímio nas laterais, tampo superior e inferior (3mm X 4mm, não fornecidos).
- Confeccionado em MDF 3mm e 6mm cru com corte à laser, trazendo ao produto um fino acabamento.
- Montagem prática e simples, bastando encaixar e fixar com cola para madeira e alguma fita (não fornecida).
- Acompanha manual de montagem com vista explodida (formato eletrônico PDF).
  
- Montagem por conta do cliente (necessita cola de madeira e alguma fita. Não inclusa).

**Obs.: Por se tratar de um produto a base de madeira e resinas (MDF), o processo de corte deixa marcas e manchas irreversíveis devido às altas temperaturas do laser.**

**A coloração natural da madeira MDF pode sofrer alterações entre as peças.**

# Organizador Modular PF30

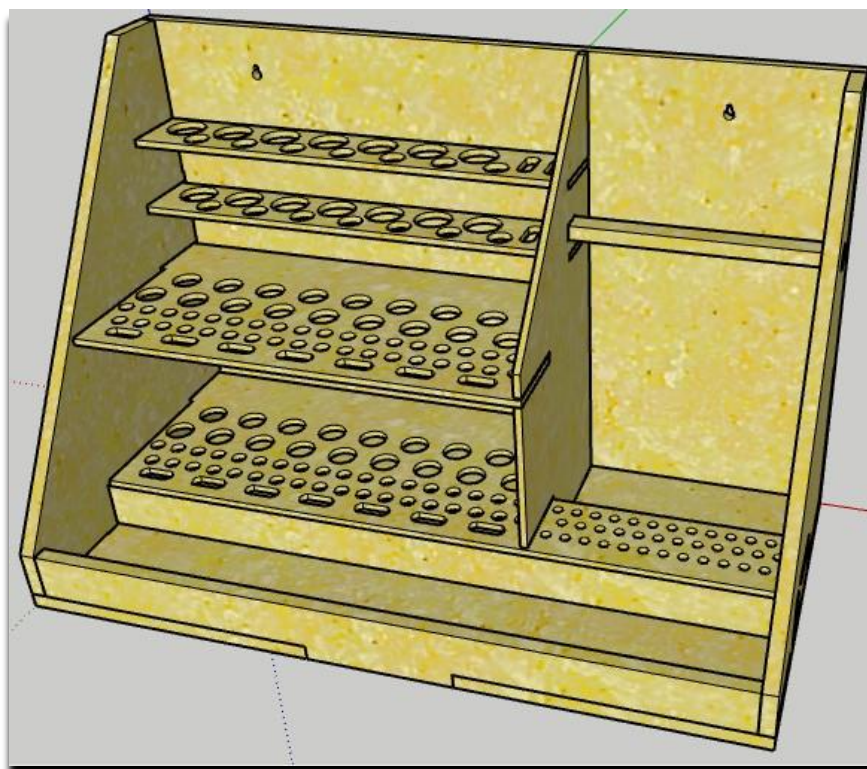

**Informações Técnicas:**

Dimensões: LxAxP: 30cm X 20cm X 15cm

Furos redondos: 7x 1,6cm – 7x 1cm – 18x 1,2cm – 36x 0,6cm – 36x 0,4cm

Furos retangulares: 9x 0,6cm X 1,5cm

Nichos: 1x 28,8cm X 4,4cm – 1x 10cm X 6cm

Peso: 2Kg

# Organizador Modular PF60

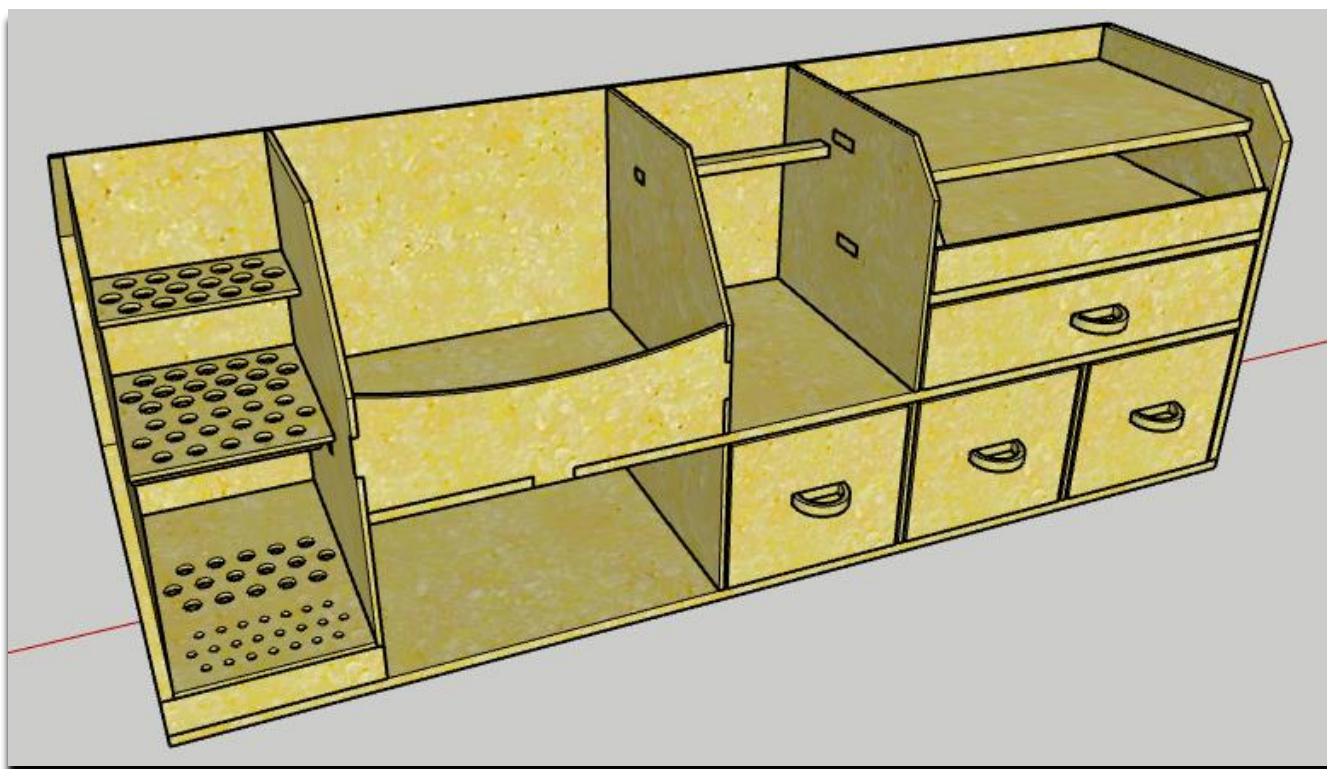

## **Informações Técnicas:**

Dimensões: LxAxP: 60cm X 22,8cm X 15,3cm

Furos redondos: 16x 1cm – 16x 0,8mm – 22x 0,4mm

Gavetas: 3x: 8,8cmL x 14,4cmP x 8,0cmA  
2x: 19,5cmL x 14,4cmP x 4,0cmA

Nichos: 1x 17,3cmL x 15cmP x 8cmA  
1x 17,3cmL x 15cmP  
1x 10,4cmL x 15cmP  
1x 21,1cmL x 12,7cmP

Peso: 5Kg



# Organizador Modular PF60-B

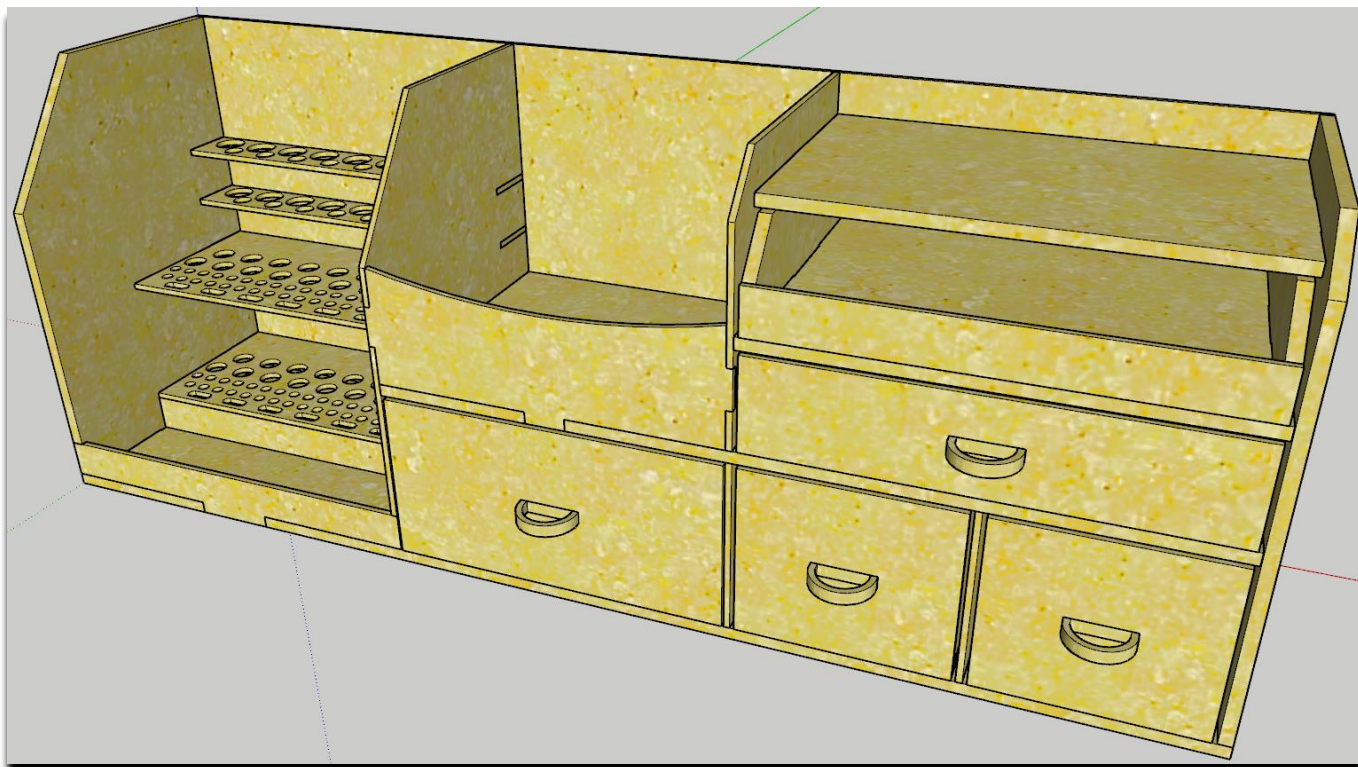

## **Informações Técnicas:**

Dimensões: LxAxP: 60cm X 22,8cm X 15,3cm

Furos redondos: 7x 1,6cm – 7x 1,0cm – 19x 1,2cm – 38x 0,6cm – 10x 0,6cm X 1,5cm (oval)

Gavetas: 2x: 8,8cmL x 14,4cmP x 8,0cmA

1x: 15,9cmL x 14,4cmP x 8,0cmA

2x: 19,5cmL x 14,4cmP x 4,0cmA

Nichos: 1x 17,3cmL x 14,7cmP x 12,8cmA

1x 19,8cmL x 5,6cmP

1x 21,1cmL x 12,7cmP

Peso: 5,5Kg



# Organizador Modular TU30

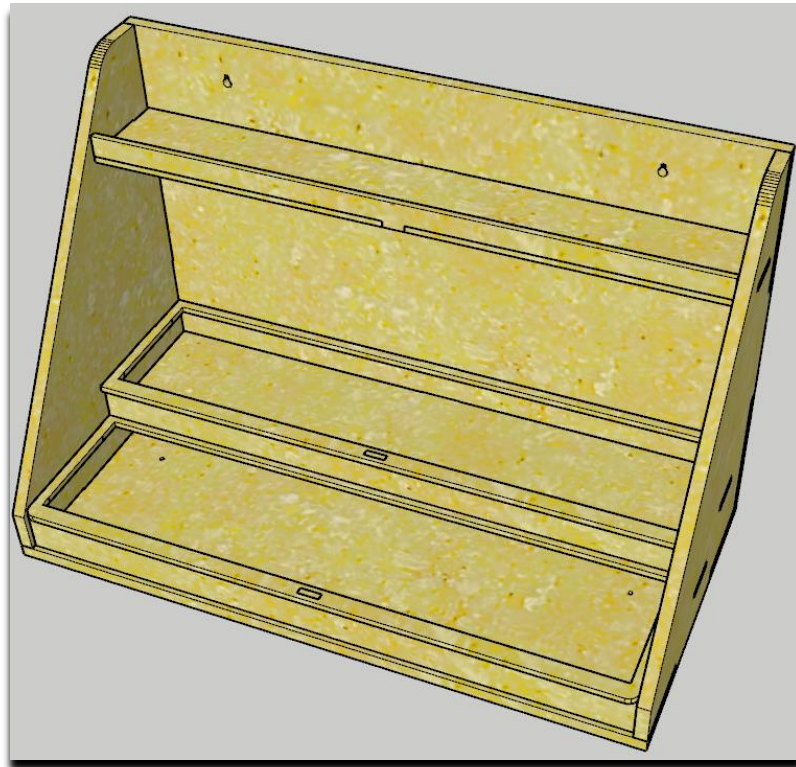

***Informações Técnicas:***

Dimensões: LxAxP: 30cm X 20cm X 15cm

1º nível: 6cm X 27,5cm

2º nível: 6cm X 27,5cm (altura: 12,5cm até o 3º nível)

3º nível: 4cm X 28,5cm

Peso: 2Kg

# Organizador Modular - EP60 (Estação de Trabalho)

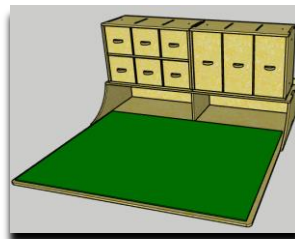
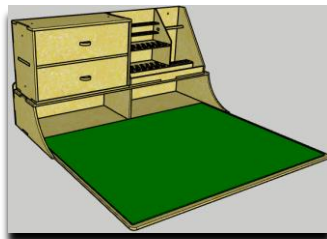
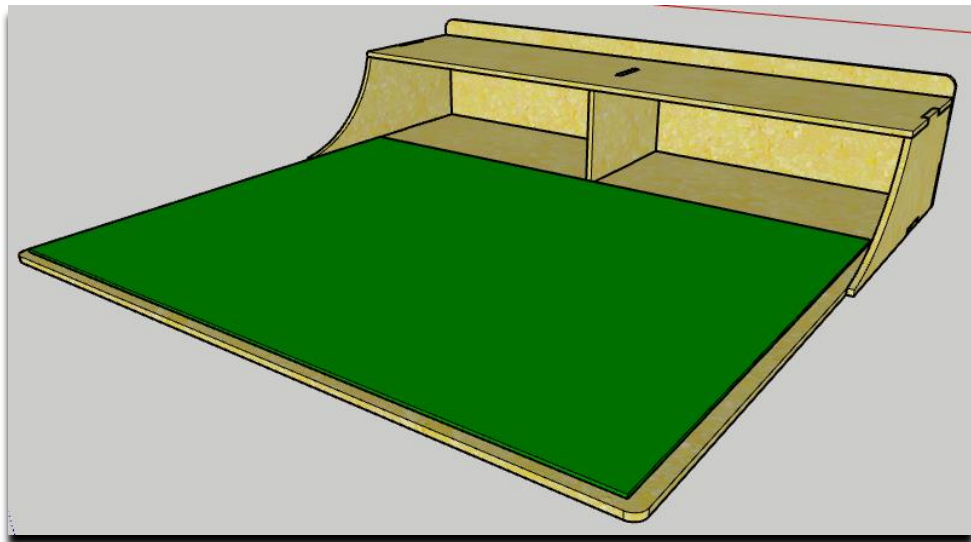

## **Descrição:**

- Comporta de 2 a 3 Organizadores Modulares na horizontal (2x 30cm ou 3x20cm).
- Acompanha base de corte 60cm X 45cm com autorregeneração frente e verso e marcações em centímetros e polegadas (cor conforme estoque).

## **Informações Técnicas:**

Dimensões: LxAxP 63,2cm X 13,2cm X 61cm

2x Nichos: LxAxP 30,7cm X 10cm X 15cm

Base de corte: 60cm X 45cm (3mm. Composição: PVC. Cor conforme estoque)

Peso: 4Kg

# Organizador Modular – OM90 (Prateleira de Mesa)

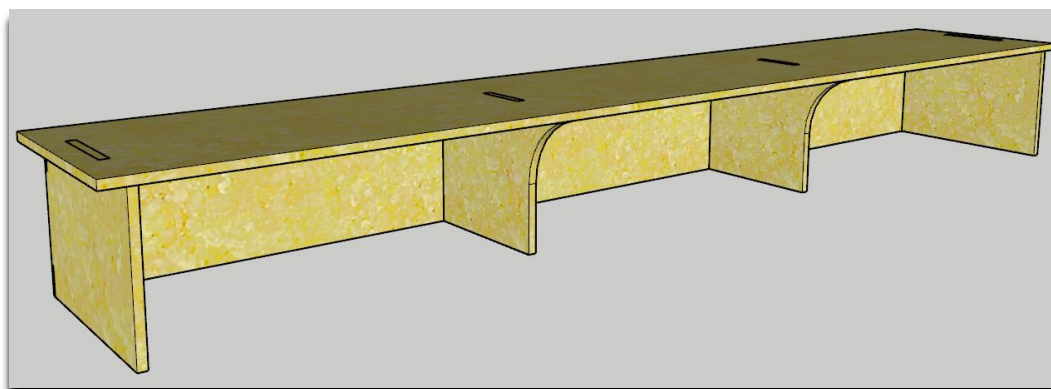

**Descrição:**

- Comporta 3 Organizadores Modulares de 30cm na horizontal.

**Informações Técnicas:**

Dimensões: LxAxP 90cm X 10,6cm X 15cm

3x Nichos: LxAxP 28,2cm X 10cm X 14,7cm

Peso: 1,3Kg

# Organizador Modular G303H

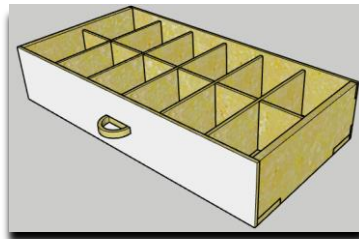
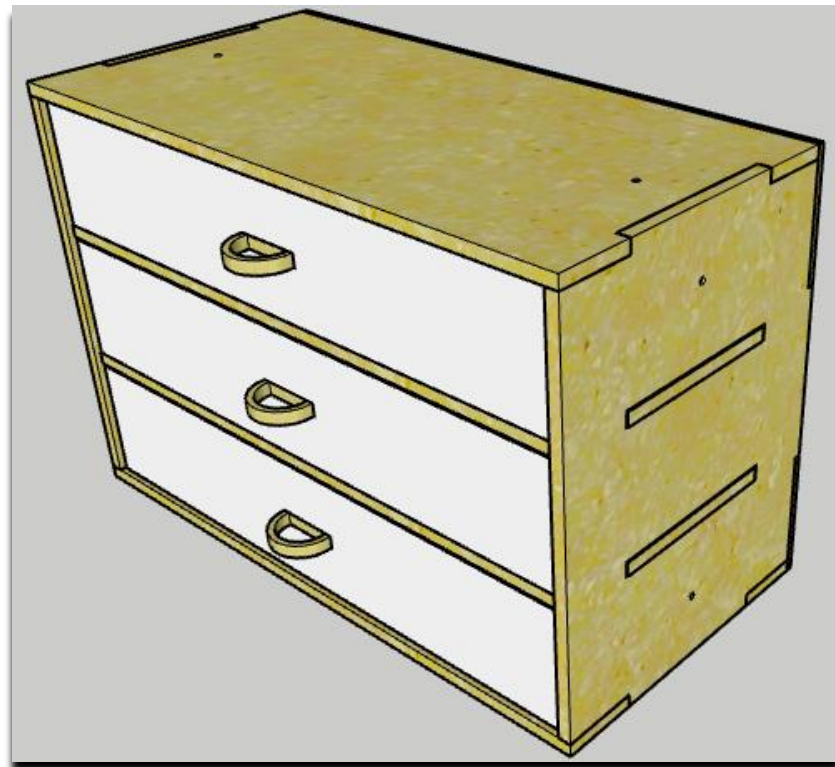

**Informações Técnicas:**

Dimensões: LxAxP: 30cm X 20cm X 15cm

Gaveta: (3) LxAxP 27,4cm X 5,2cm X 13,8cm (interno)

Nichos: (12) LxAxP 4,4cm X 5,2cm X 6,7cm (interno)

Peso: 2,7Kg



# Organizador Modular G302H

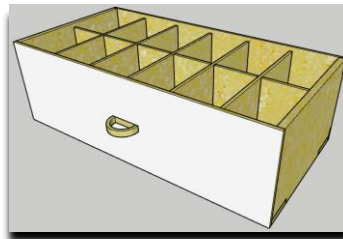
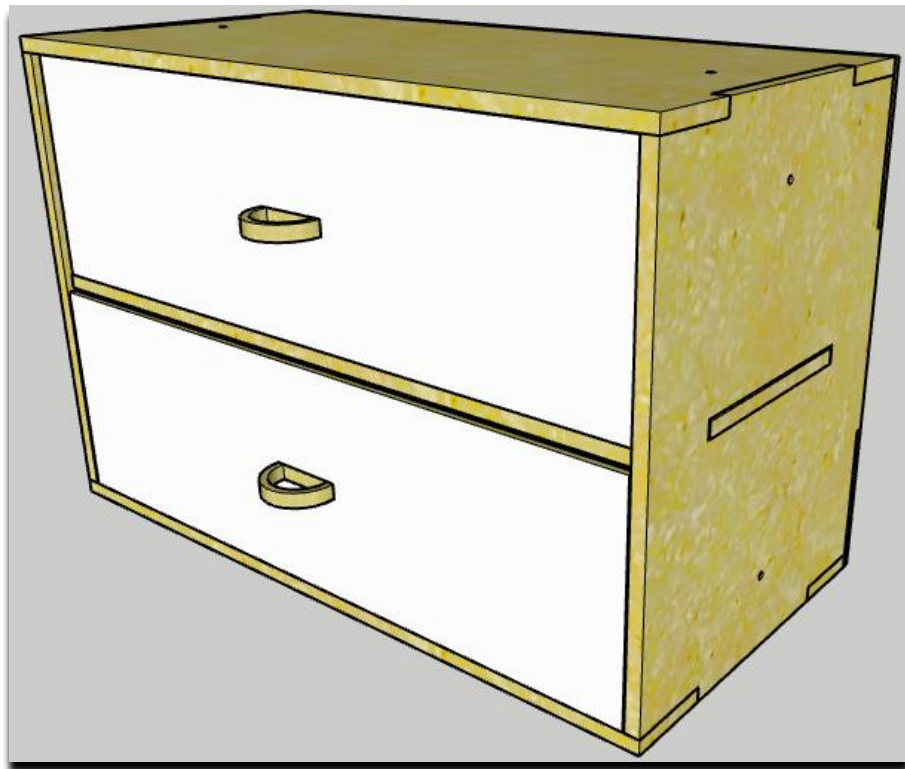

**Informações Técnicas:**

Dimensões: LxAxP: 30cm X 20cm X 15cm

Gaveta: (2) LxAxP 27,4cm X 8,4cm X 13,8cm (interno)

Nichos: (12) LxAxP 4,4cm X 8,4cm X 6,7cm (interno)

Peso: 2,3Kg

# Organizador Modular G203H

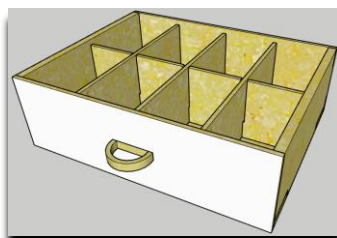

**Informações Técnicas:**

Dimensões: LxAxP: 20cm X 20cm X 15cm

Gaveta: (3) LxAxP 17,4cm X 5,2cm X 13,8cm (interno)

Nichos: (8) LxAxP 4,1cm X 5,2cm X 6,7cm (interno)

Peso: 1,9Kg

# Organizador Modular G202H

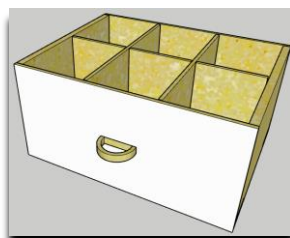

**Informações Técnicas:**

Dimensões: LxAxP: 20cm X 20cm X 15cm

Gaveta: (2) LxAxP 17,4cm X 8,4cm X 13,8cm (interno)

Nichos: (6) LxAxP 5,6cm X 8,4cm X 6,8cm (interno)

Peso: 1,7Kg

# Organizador Modular G303V



***Informações Técnicas:***

Dimensões: LxAxP: 30cm X 20cm X 15cm

Gaveta: (3) LxAxP 8cm X 18,1cm X 13,8cm (interno)

Peso: 2,2Kg



# Organizador Modular G202V

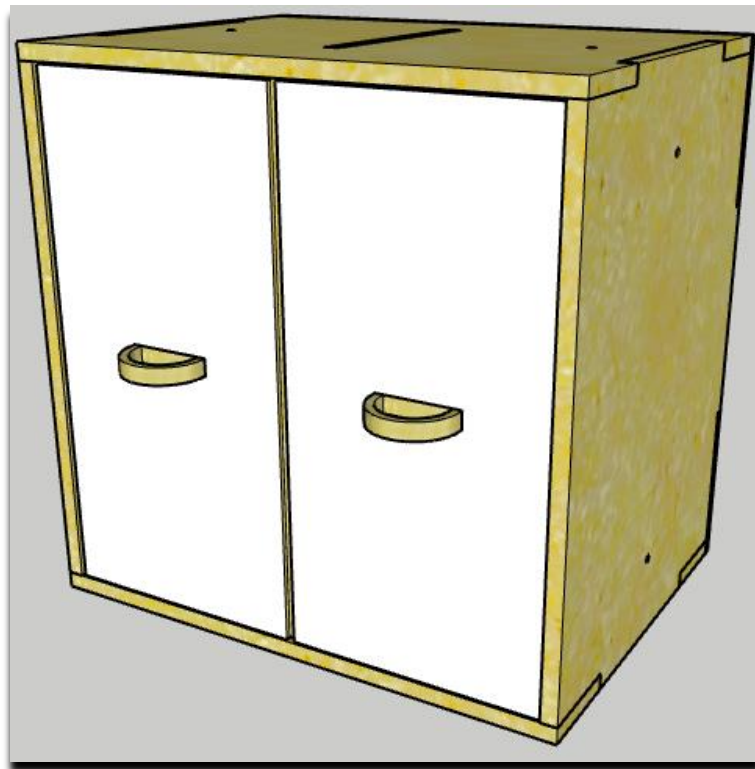

***Informações Técnicas:***

Dimensões: LxAxP: 20cm X 20cm X 15cm

Gaveta: (2) LxAxP 8cm X 18,1cm X 13,8cm (interno)

Peso: 1,6Kg

# Organizador Modular G306

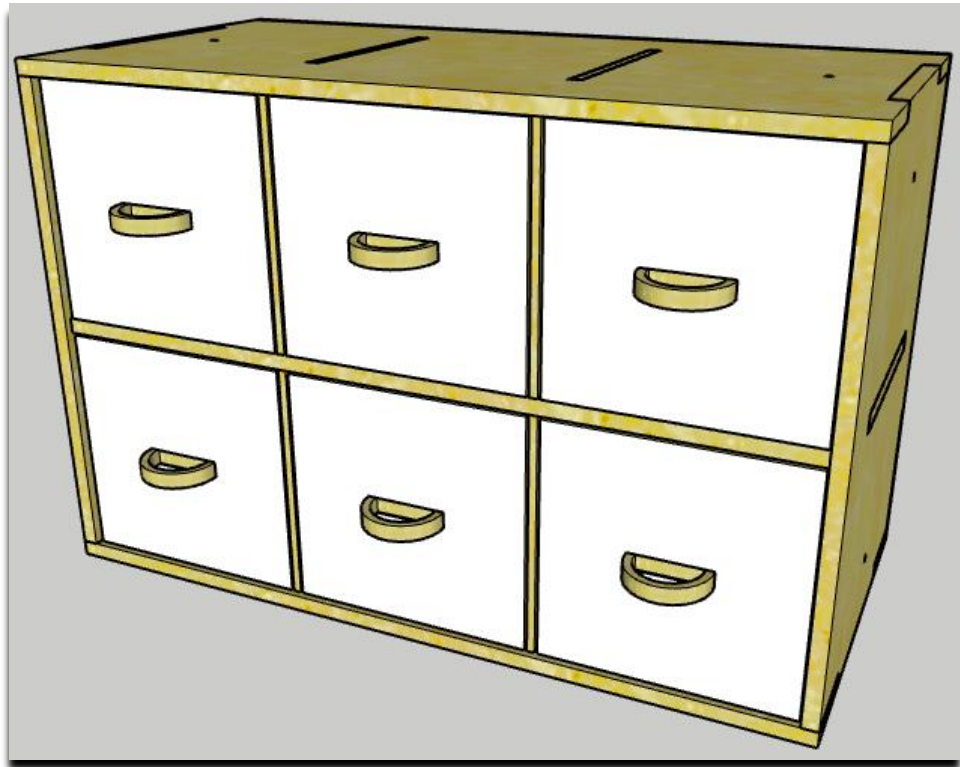

***Informações Técnicas:***

Dimensões: LxAxP: 30cm X 20cm X 15cm

Gaveta: (6) LxAxP 8cm X 8,4cm X 13,8cm (interno)

Peso: 2,5Kg

# Organizador Modular G204

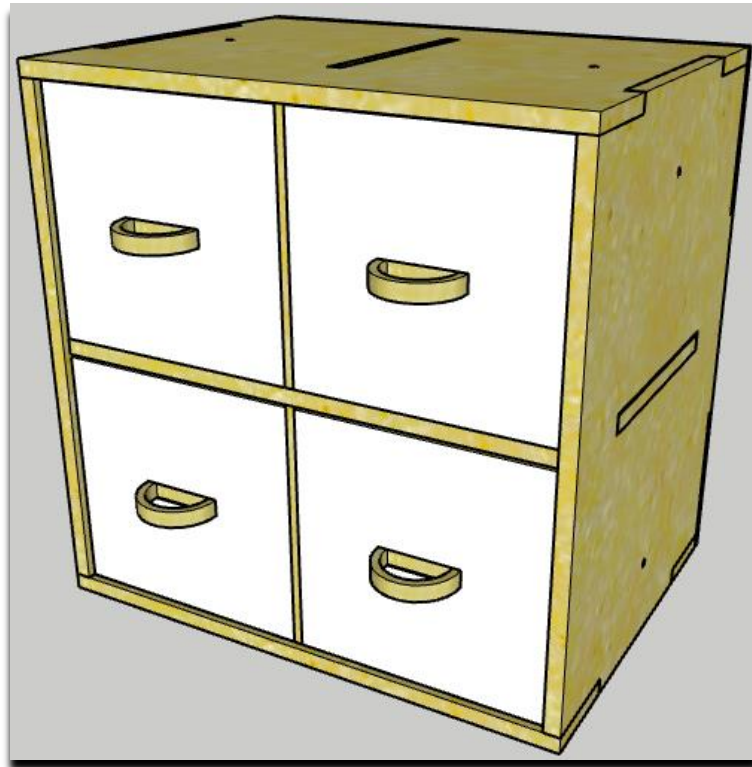

***Informações Técnicas:***

Dimensões: LxAxP: 20cm X 20cm X 15cm

Gaveta: (4) LxAxP 8cm X 8,4cm X 13,8cm (interno)

Peso: 1,8Kg

# Organizador Modular G6C

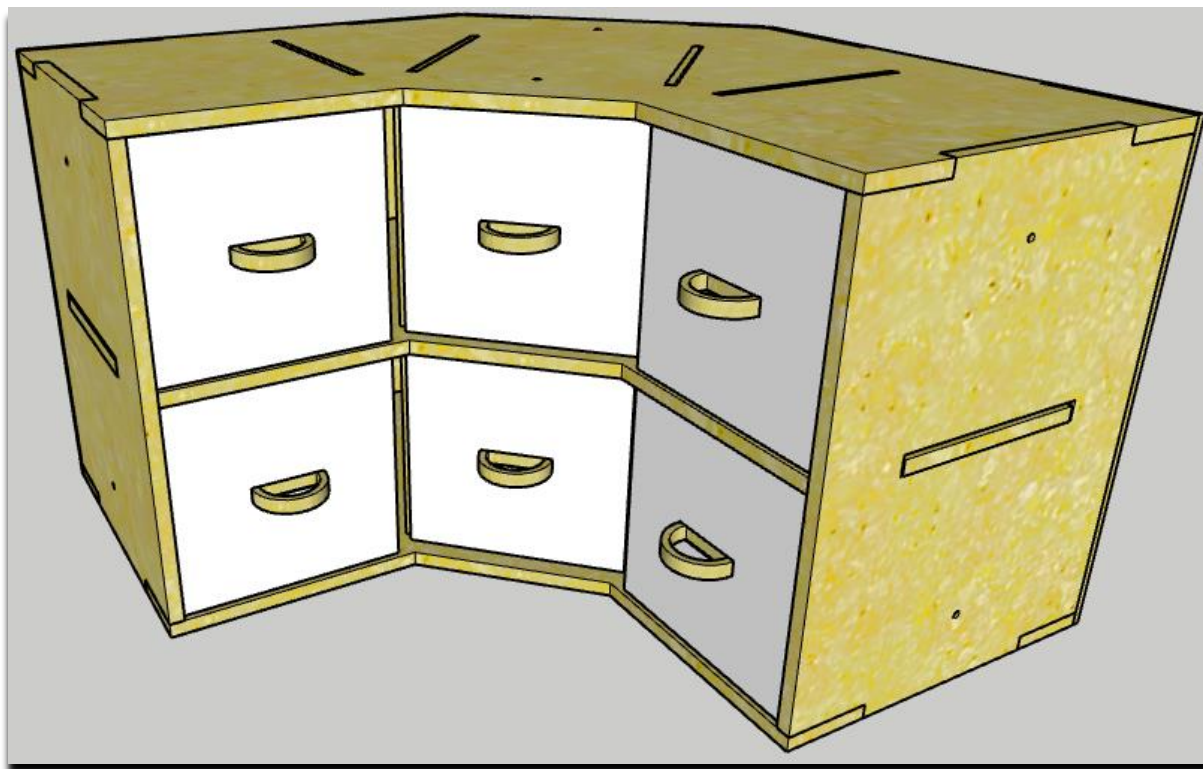

**Informações Técnicas:**

Dimensões: LxAxP: 31,4cm X 20cm X 31,4cm

Gaveta: (6) LxAxP 8cm X 8,4cm X 13,8cm (interno)

Peso: 3Kg



# Organizador Modular G3C

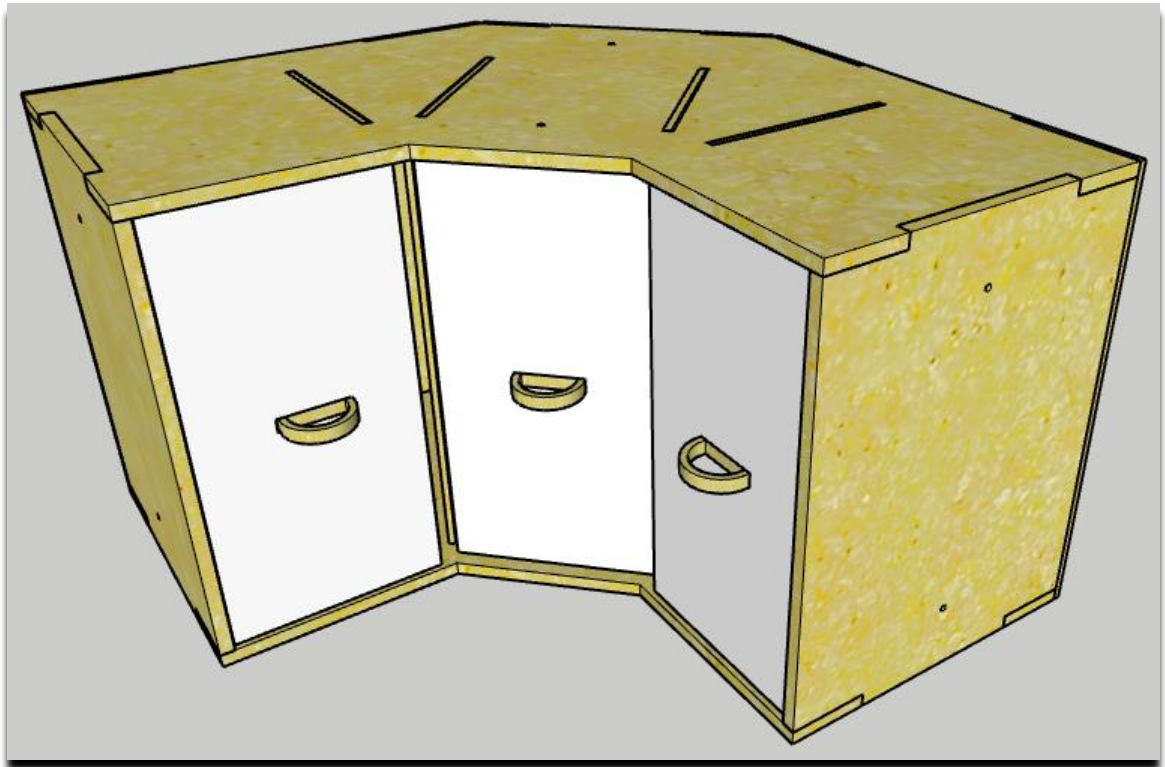

***Informações Técnicas:***

Dimensões: LxAxP: 31,4cm X 20cm X 31,4cm

Gaveta: (3) LxAxP 8cm X 18,1cm X 13,8cm (interno)

Peso: 3Kg

# Organizador Modular P302

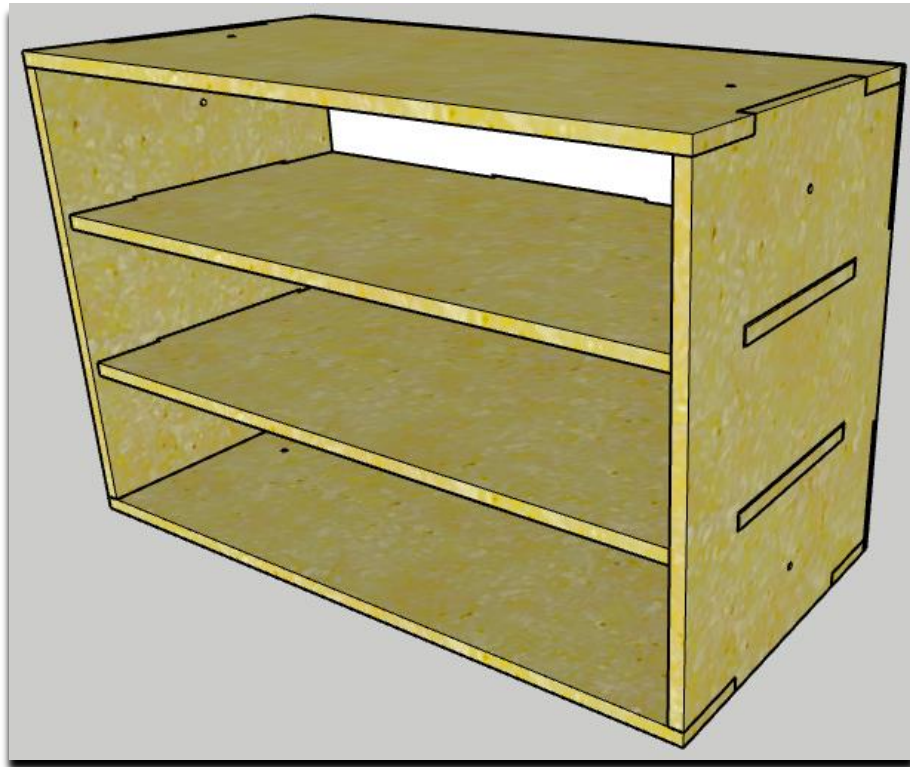

***Informações Técnicas:***

Dimensões: LxAxP: 30cm X 20cm X 15cm

Prateleiras: 2x A=5,9cm

Peso: 1,3Kg

# Organizador Modular P301

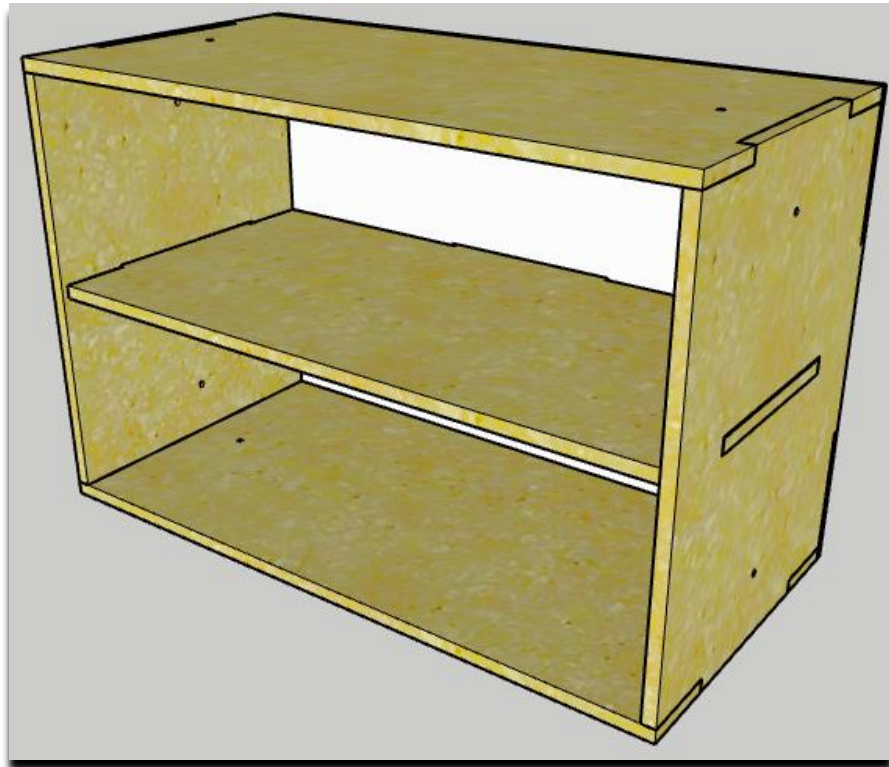

***Informações Técnicas:***

Dimensões: LxAxP: 30cm X 20cm X 15cm

Prateleira: 1x A=9,1cm

Peso: 1,2Kg

# Organizador Modular P300

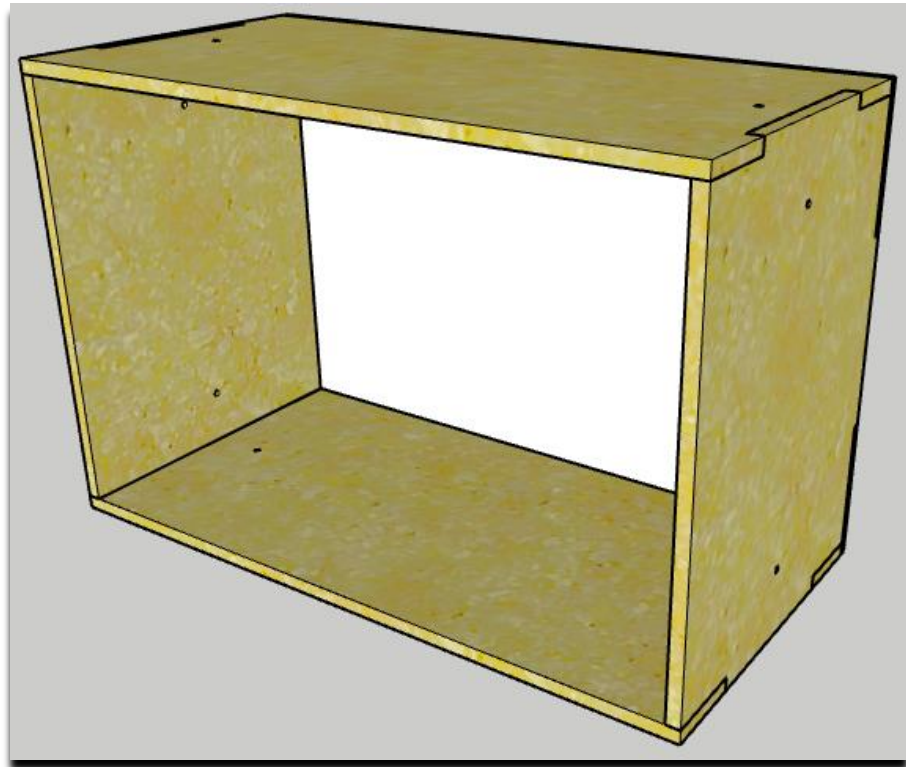

***Informações Técnicas:***

Dimensões: LxAxP: 30cm X 20cm X 15cm

Peso: 700g



# Organizador Modular P202

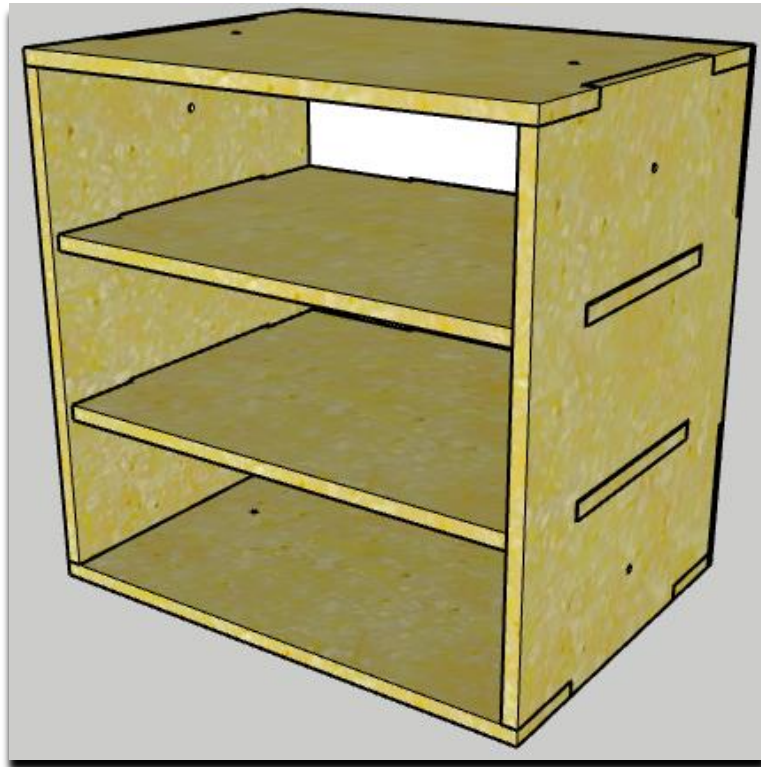

***Informações Técnicas:***

Dimensões: LxAxP: 20cm X 20cm X 15cm

Prateleiras: 2x A=5,9cm

Peso: 1Kg

# Organizador Modular P201

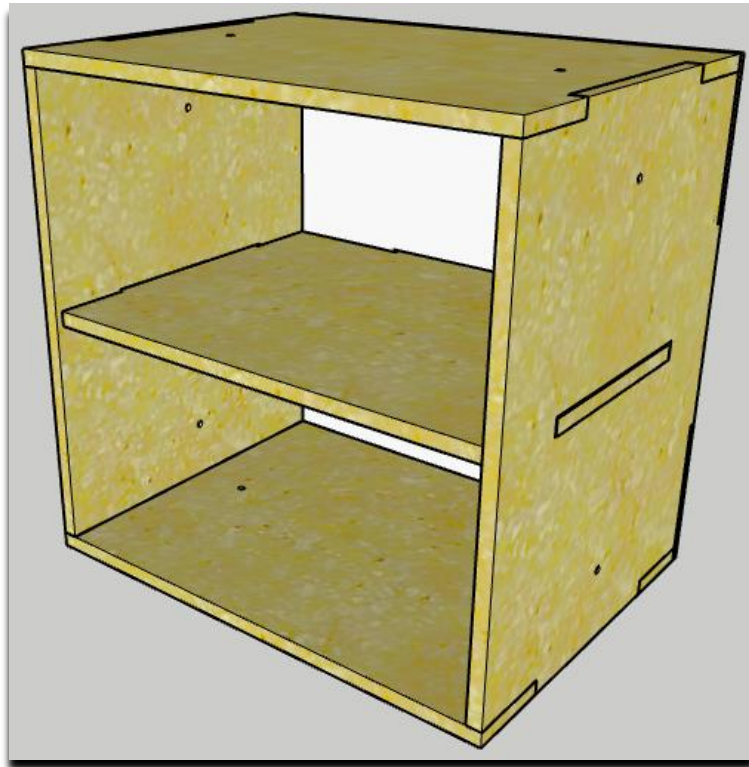

***Informações Técnicas:***

Dimensões: LxAxP: 20cm X 20cm X 15cm

Prateleira: 1x A=9,1cm

Peso: 1Kg

# Organizador Modular P200

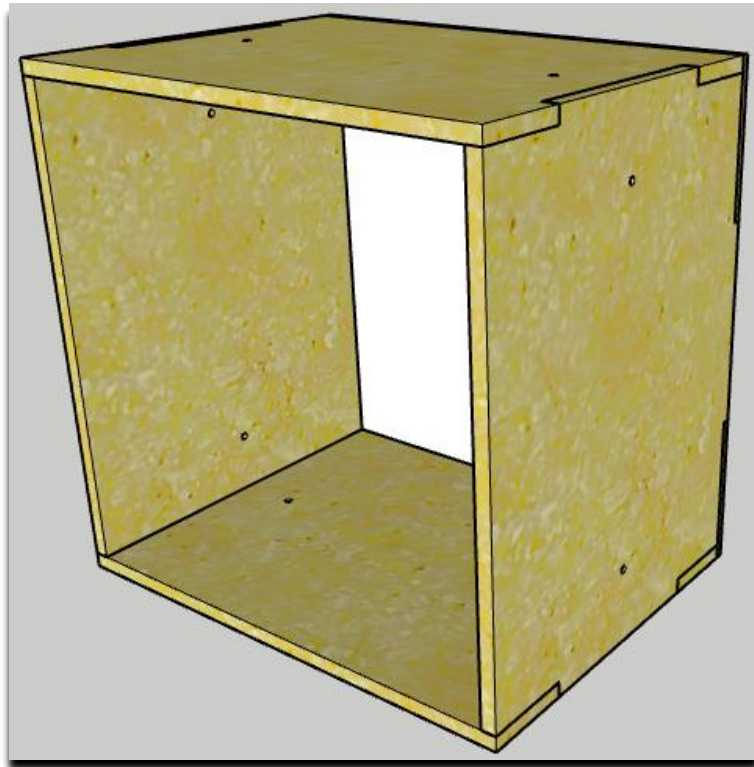

***Informações Técnicas:***

Dimensões: LxAxP: 20cm X 20cm X 15cm

Peso: 700g

# Organizador Modular EX30

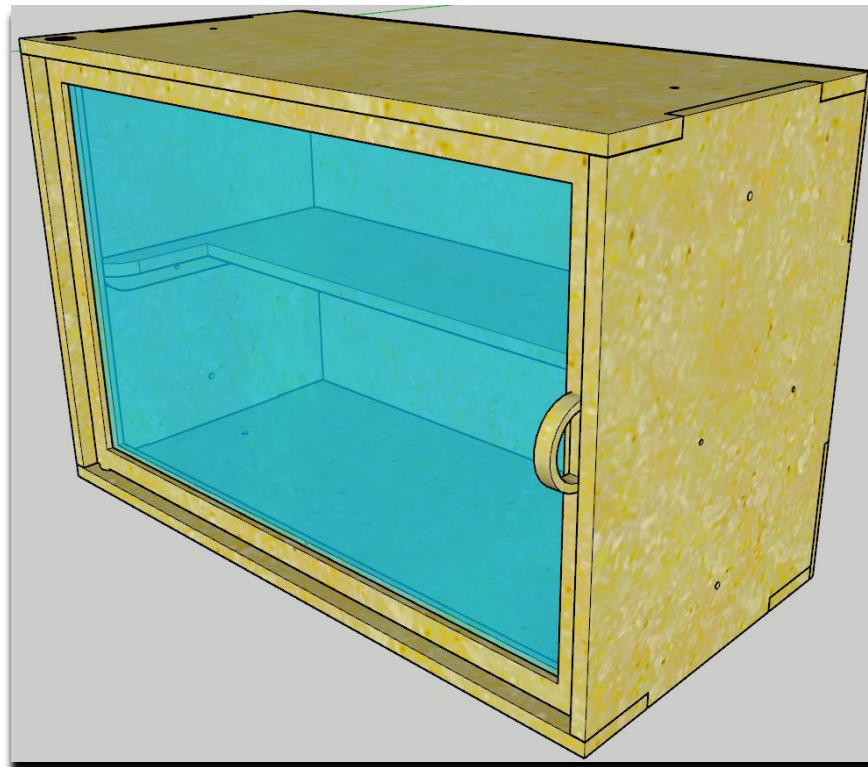

***Descrição:***

- Para exposição e proteção de modelos durante ou após sua montagem.
- Tampo frontal em vidro 3mm. menos suscetível à riscos e maior durabilidade.

***Informações Técnicas:***

Dimensões: LxAxP: 30cm X 20cm X 15cm

Peso: 800g



# Organizador Modular P1C

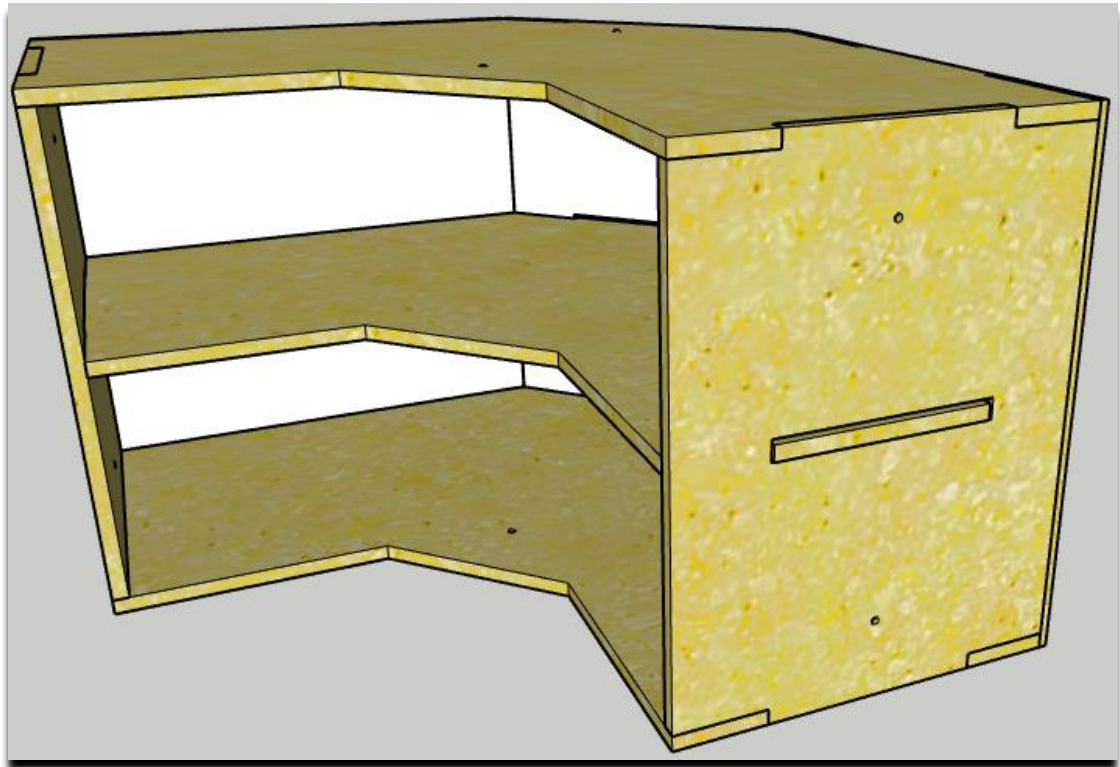

***Informações Técnicas:***

Dimensões: LxAxP: 31,4cm X 20cm X 31,4cm

Prateleira: 1x A=9,1cm

Peso: 3Kg

# Organizador Modular P0C

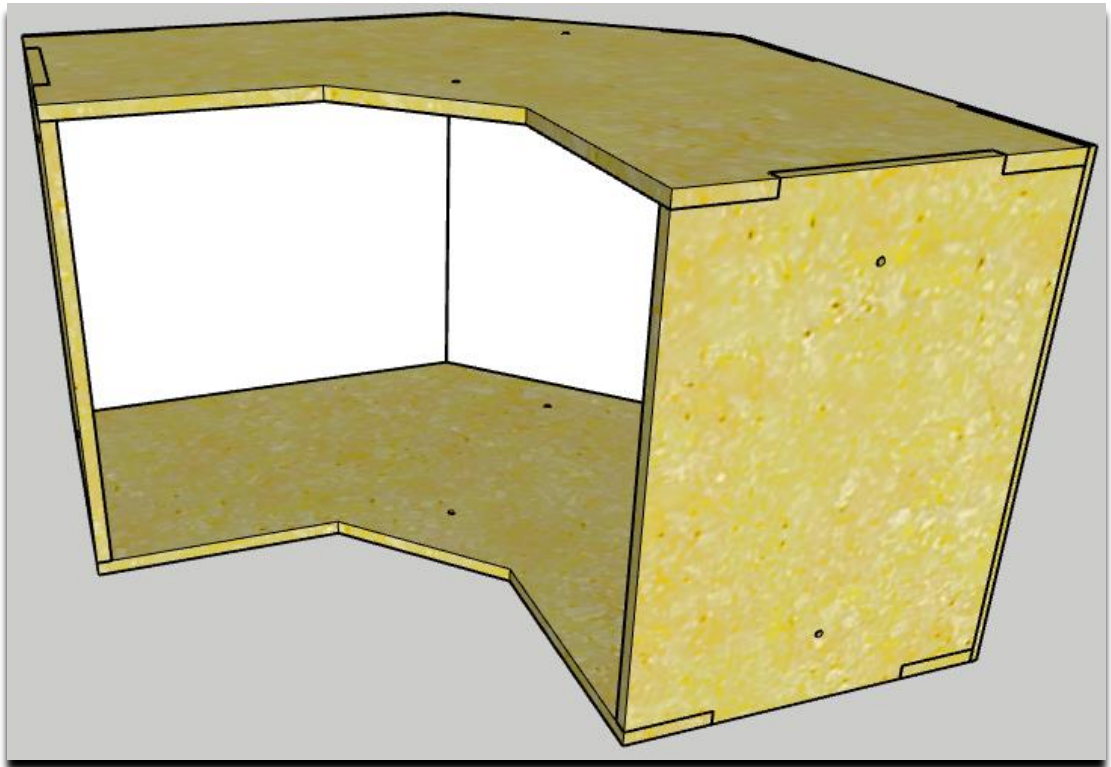

***Informações Técnicas:***

Dimensões: LxAxP: 31,4cm X 20cm X 31,4cm

Peso: 3Kg

# Organizador Modular TLH30

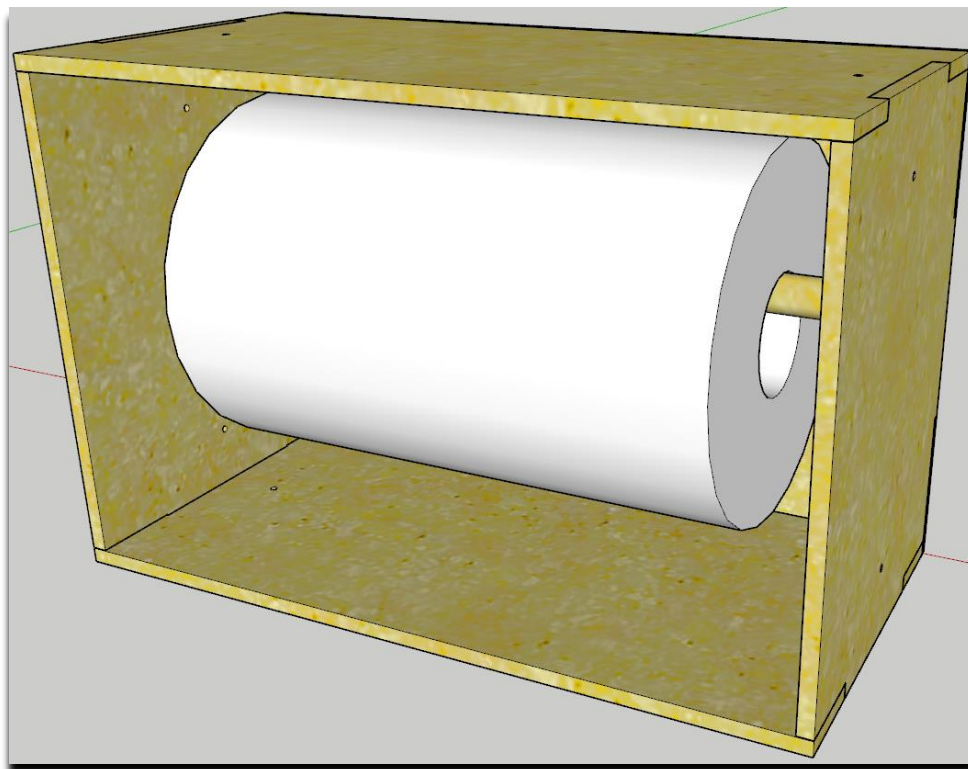

**Descrição:**

- Acomoda vários tipos de rolos de papel, fitas e afins.
- Furações para ajustes conforme a necessidade.
- Acompanha 1 (um) bastão.

**Informações Técnicas:**

Bastão 28cm

Dimensões: LxAxP: 30cm X 20cm X 15cm

Peso: 800g

# Organizador Modular SMM30

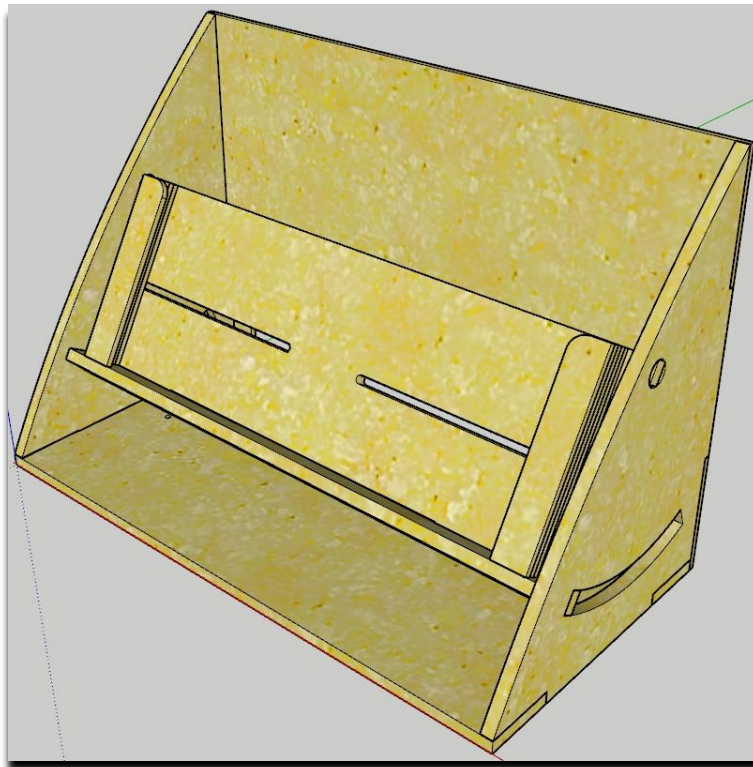

***Descrição:***

- Suporte para equipamentos multimídia (tablets, celulares e afins).
- Inclinação ajustável manualmente.

***Informações Técnicas:***

Dimensões: LxAxP: 30cm X 20cm X 15cm

Peso: 800g



# Organizador Modular T1C

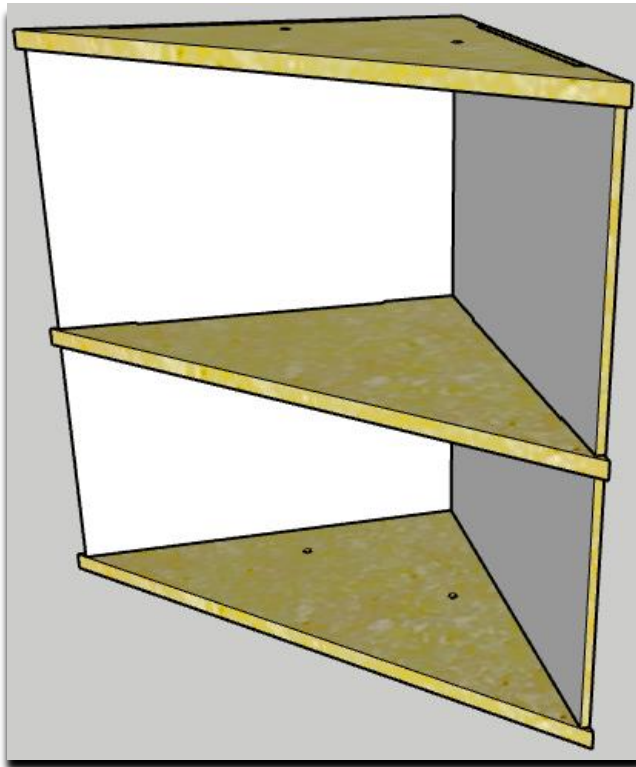

***Informações Técnicas:***

Dimensões: LxAxP: 15cm X 20cm X 15cm

Prateleira: 1x A=9,1cm

Peso: 400g

# Organizador Modular T0C

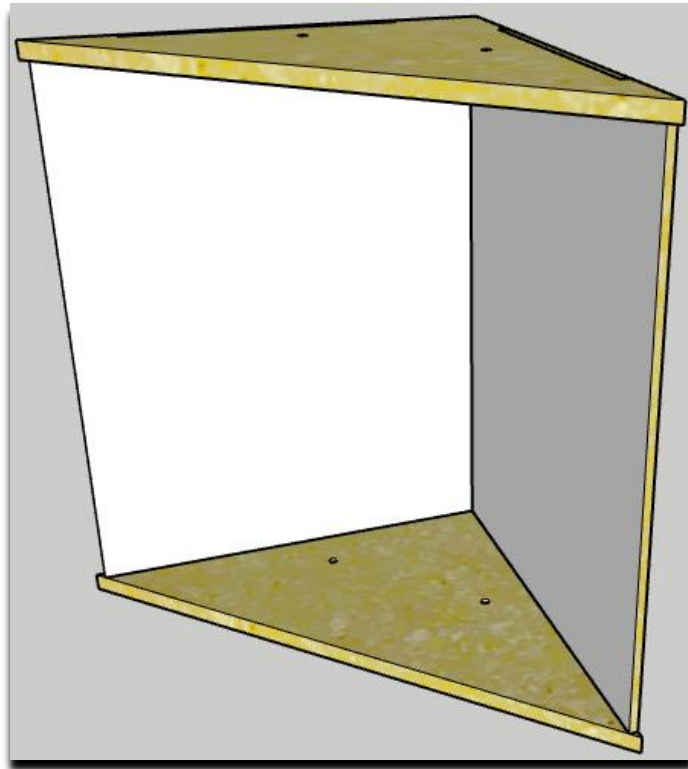

***Informações Técnicas:***

Dimensões: LxAxP: 15cm X 20cm X 15cm

Peso: 300g

# Organizador Modular PSA30

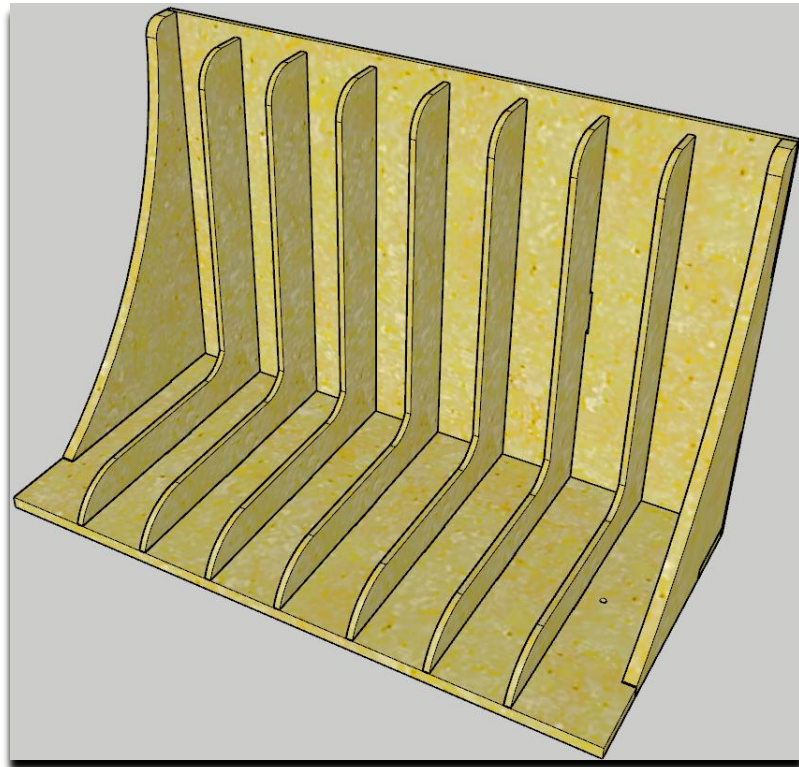

**Descrição:**

- Porta árvore-sprue aberto.

**Informações Técnicas:**

Dimensões: LxAxP: 15cm X 20cm X 15cm

Posições: 8x 3cm

Peso: 1,5Kg

# Organizador Modular PSF30

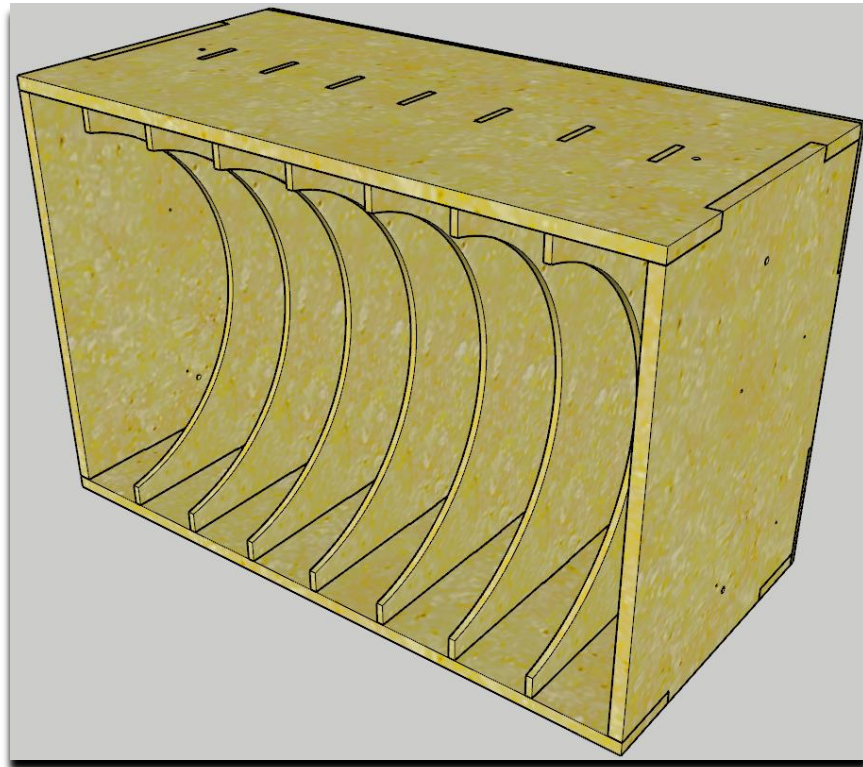

**Descrição:**

- Porta árvore-sprue fechado.

**Informações Técnicas:**

Dimensões: LxAxP: 15cm X 20cm X 15cm

Posições: 8x LxAxP: 3cm X 18cm x 14cm

Peso: 2Kg

# Organizador Modular GPT29 / GPT37 / GPT43

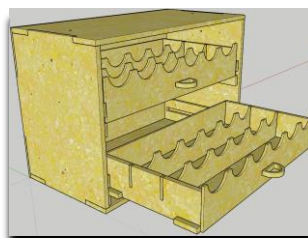
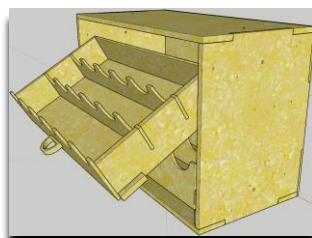
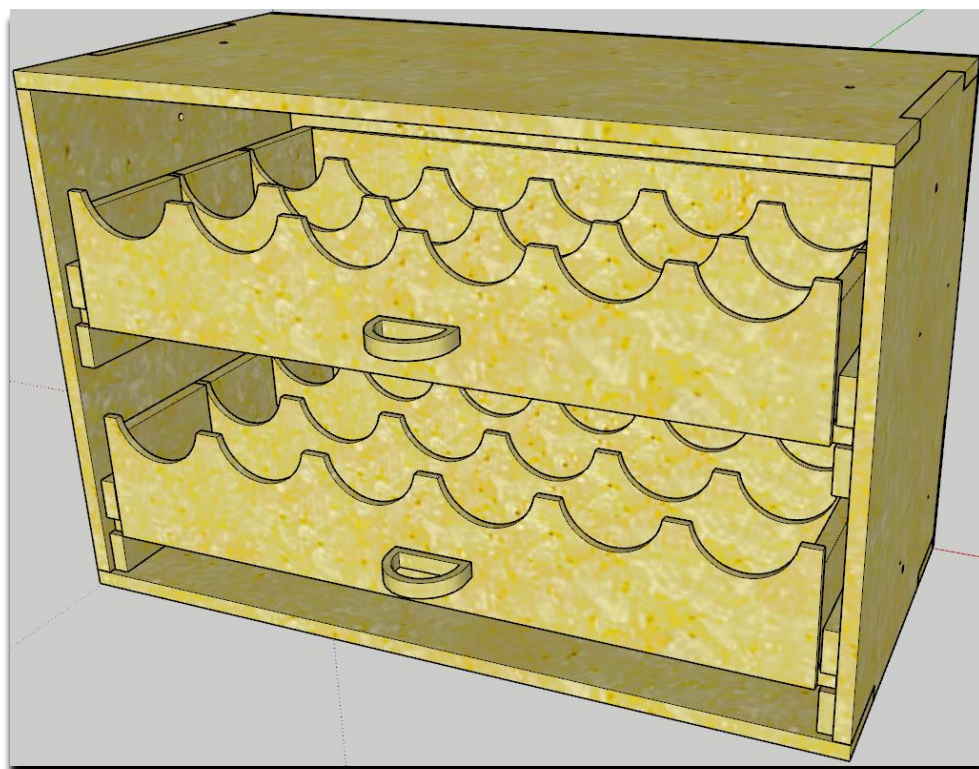

## Descrição:

- Gaveteiro para acondicionar frascos de tintas e afins.
- 3 (três) modelos à sua escolha: 29mm, 37mm e 43mm.
- Gavetas inclináveis com mecanismo de trava de segurança.
- **IMPORTANTE:** Frascos muito altos podem não se encaixar perfeitamente.  
Para evitar acidentes, deixe a gaveta aberta e inclinada somente quando os frascos estiverem sendo manuseados.

**Veja também a “Tabela de Compatibilidade - Porta Tintas” para conferência da acomodação dos frascos.**

## Informações Técnicas:

Dimensões: LxAxP: 15cm X 20cm X 15cm

Peso: 2,5Kg

Diâmetro	Capacidade
29mm	48
37mm	36
43mm	24



# Organizador Modular PT227 / PT243 / PT20U

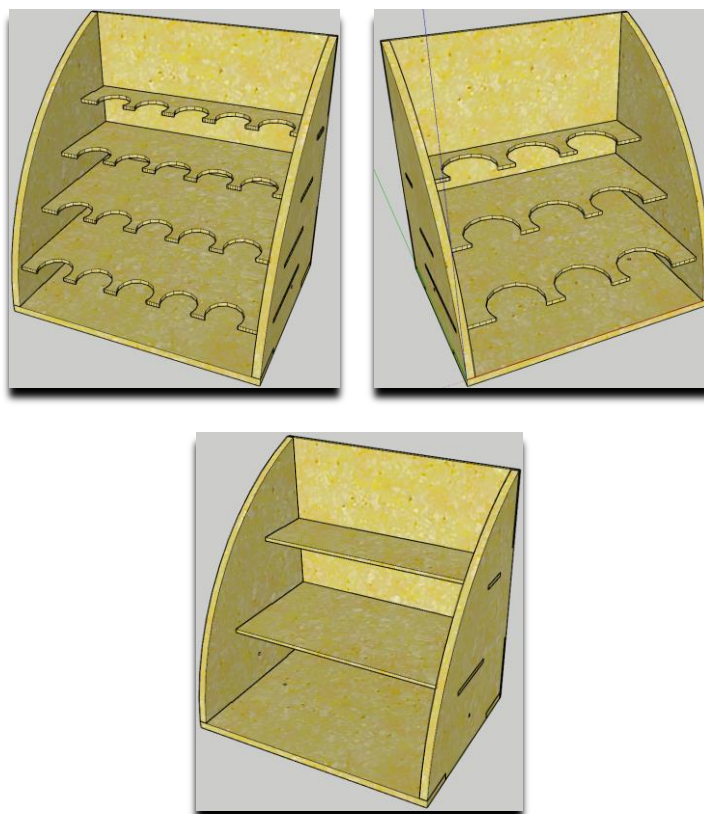

**Descrição:**

- Organizador Modular para acondicionar frascos de tintas e afins.
- 3 (três) modelos à sua escolha: 27mm, 43mm e Universal.

**Veja também a “Tabela de Compatibilidade - Porta Tintas” para conferência da acomodação dos frascos.**

**Informações Técnicas:**

Dimensões: LxAxP: 20cm X 20cm X 15cm  
Prateleiras (Modelo Universal): 4,8cm profundidade  
Peso: 2,5Kg

Diâmetro	Capacidade
27mm	20
43mm	9

# Organizador Modular PT327 / PT343 / PT30U

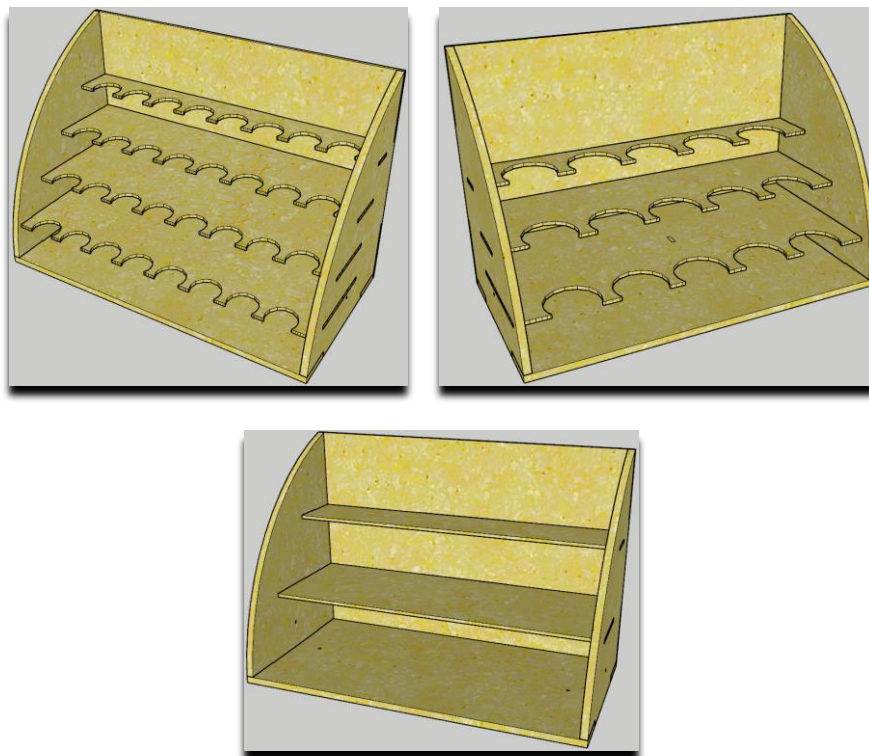

**Descrição:**

- Organizador Modular para acondicionar frascos de tintas e afins.
- 3 (três) modelos à sua escolha: 27mm, 43mm e Universal.

**Veja também a “Tabela de Compatibilidade - Porta Tintas” para conferência da acomodação dos frascos.**

**Informações Técnicas:**

Dimensões: LxAxP: 30cm X 20cm X 15cm

Prateleiras (Modelo Universal): 4,8cm profundidade

Peso: 3Kg

Diâmetro	Capacidade
27mm	32
43mm	15

# Organizador Modular PT27C / PT43C / PTUC

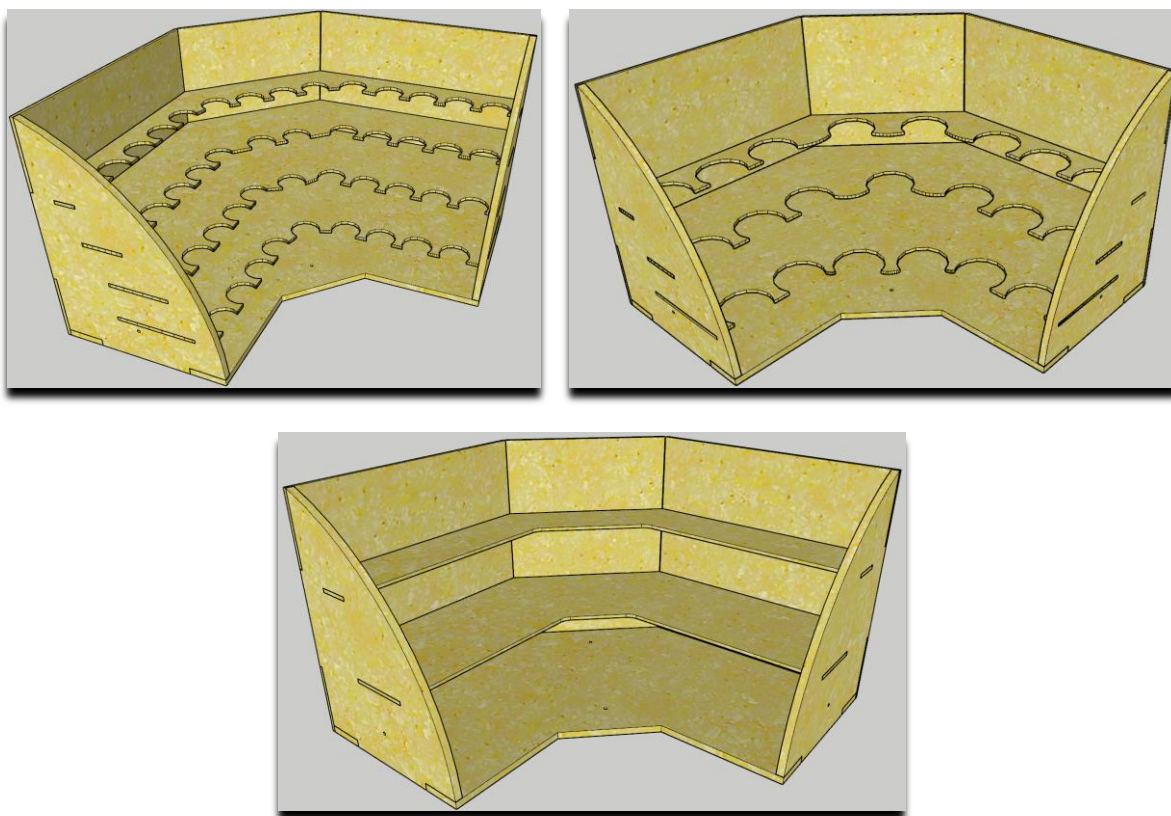

## Descrição:

- Organizador Modular para acondicionar frascos de tintas e afins.
- 3 (três) modelos à sua escolha: 27mm, 43mm e Universal.

**Veja também a “Tabela de Compatibilidade - Porta Tintas” para conferência da acomodação dos frascos.**

## Informações Técnicas:

Dimensões: LxAxP: 31,4cm X 20cm X 31,4cm

Prateleiras (Modelo Universal): 4,8cm profundidade

Peso: 3,3Kg

Diâmetro	Capacidade
27mm	46
43mm	21

# Gabinete para Mini Arcade



## **Descrição:**

- Gabinete para Mini Arcade em MDF 6mm cru.
- Monte você mesmo sua central de jogos arcade retrô.
- Tampa traseira basculante. Necessita trava para fechamento (não fornecida).
- Para telas LCD 10.1".
- Acompanha 1 peça (sem furo) para telas de tamanhos menores que 10.1" (a ser cortado pelo cliente).
- Furação para botões laterais para jogos estilo fliperama.
- Preparação para Raspberry PI3B e compatíveis.
- Montagem sugerida com barra roscada.
- Não acompanha insumos, eletrônica e quaisquer outros itens.

## **Informações Técnicas:**

Dimensões: 287,87mm A x 277,06mm P x 250,84mm L

Buraco para a tela LCD: 227,76mm L x 129,32cm A

Buraco dos botões: 8x 30,50mm (6x tampo 2x lateral) /// 2x 24mm (frente) /// 1x 20mm (botão liga/desliga)

Peso: 1,7Kg





# Bases 25mm para Figuras (RPG & Board Game)



**Descrição:**

- Bases de 25mm para miniaturas de jogos RPG, Board Games e afins.
- Consulte-nos para outras medidas e formatos.

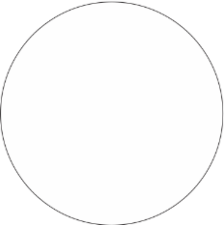
### Modelos Disponíveis

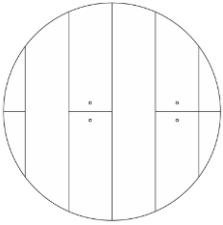
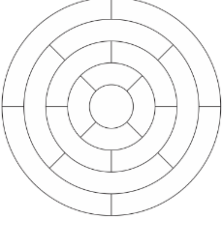
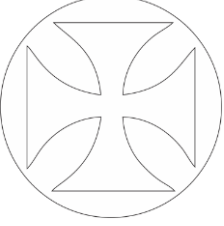
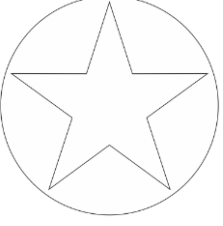
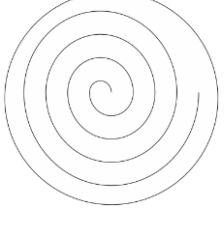
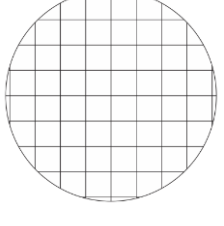
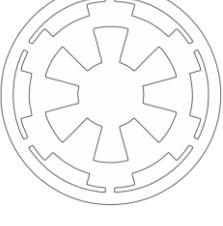
 <p>Modelo 1 (Liso)</p>	 <p>Modelo 2 (Pedra alto-relevo)</p>	 <p>Modelo 3 (Piso de Madeira)</p>
 <p>Modelo 4 (Portal)</p>	 <p>Modelo 5 (Cruz de Malta)</p>	 <p>Modelo 6 (Estrela)</p>
 <p>Modelo 7 (Espiral)</p>	 <p>Modelo 8 (Quadriculado)</p>	 <p>Modelo 9 (Imperial Star Wars)</p>



## LINHA SLOT CAR

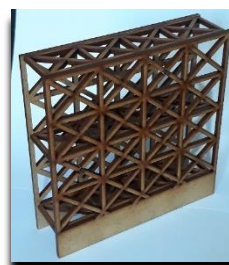
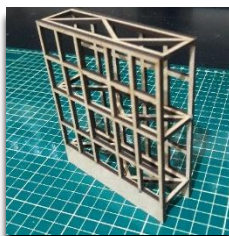
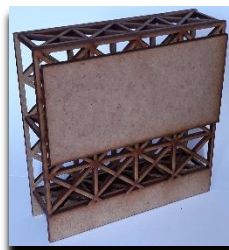
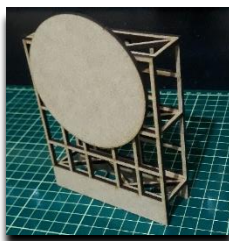

### **Descrição:**

- Deixe sua pista de Slot Car hiper realista com os adereços **Savit Modelismo**.
- Possibilidade de instalação de LED na Torre de Iluminação (não inclusa).
- Montagem por conta do cliente. Necessita cola de madeira e alguma fita (não fornecido).
- Artes não inclusas.

### **Informações Técnicas:**

Dimensões aproximadas (AxLxP cm):

- Torre de Iluminação (47x 8 x 8)
- Torre do Bandeirinha (8 x 6,5 x 6,5)
- Outdoor Redondo (Estrutura: 12 x 10 x 3. Círculo: 9cm diâmetro)
- Outdoor Retangular (Estrutura: 12 x 12 x 3. Retângulo: 12 x 6)

# Acessórios Complementares



**Mini Base de Corte 22,5cm X 15cm**  
(Material: PVC. Cor conforme estoque)



**Estilete Compasso (diâmetro de 1cm~15cm)**

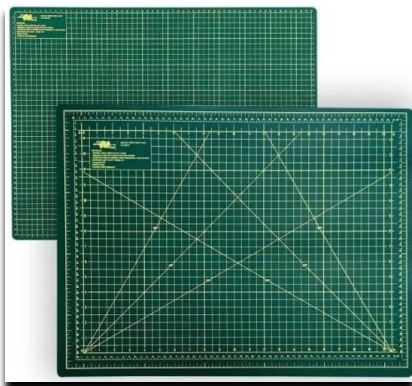

**Base de Corte Pequena 45cmx30cm**  
(Material: PVC. Cor conforme estoque)

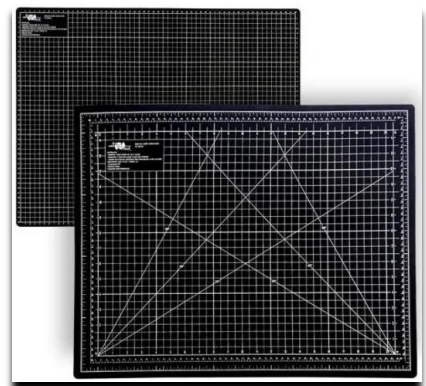

**Base de Corte Grande 60cmx45cm**  
(Material: PVC. Cor conforme estoque)



# Produtos Personalizados

Não encontrou o que deseja? Traga sua ideia que personalizamos para você.

Na **Savit Modelismo**, sua expectativa é transformada em realidade!

